

bott cubio

Værkstedssindretninger

bott

Skuffeskabe
Arbejdsborde

Værkstedssindretninger



Specialløsninger til
kundeservice og produktion

igital version **2023**

	side
bott præsenterer sig selv	4 – 5
Kvalitetsprincipper	6 – 7
Din idé – vores planlægning	8 – 9
Care Line - Hygiejnekonceptet	10 - 11
cubio - Værkstedindretninger	12 – 19
Skuffeskabe	20 – 57
Skuffeinddelinger	58 – 83
Systemskabe	84 – 107
Tilbehør til skuffe- og systemskabee	108 – 119
KWB-arbejdsborde	120 – 129
Systemarbejdsborde	130 – 143
Tilbehør KWB - og systemarbejdsborde	144 – 163
CNC - lagersystemer	164 – 175
avero - Arbejdspladser	176 – 203
Teamarbejdspladser og Opbygning af arbejdsplads	204 – 213
bottBoxen og Euroboxe	214 – 221
Kuffertsystemer	223 – 255
perfo - Systemet der skaber overblik	256 – 303

Værksteder



Den robuste bott cubio værkstedsindretning omfatter de klassiske værkstedsmøbler såsom arbejdsborde, skabe med skuffer eller hænglede låger samt værkstedsvogne. cubio sørger for orden og et hurtigt overblik over værktøjet og materialet. Med denne arbejder du effektivt på værkstedet.



Indretning



Helt enestående er især kompatibiliteten på Systainer³ kuffert- og opbevaringssystemet med cubio værkstedsindretning og bott vario3 bilindretning. Så er det vigtigste udstyr hurtigt ved hånden og altid lige der, hvor du skal bruge det.

bott præsenterer sig selv

Gennem næsten 90 år har bott leveret en omfattende produktportefølje, højeste kvalitet og den bedste service til kunder i hele verden. Kundetilfredsheden er især en kilde til kontinuerlig vækst hos bott.

Vi lægger den største vægt på innovative produkter. Investerer du i bott, investerer du i en langsigtet løsning til effektivt arbejde og en bæredygtig succes



Grundlæggelse:	1930
Omsætning:	196 Mio. € (2022)
Medarbejdere:	1300 (2022)

90 years



Erfaringen gør forskellen

Som mangeårig global partner tilbyder vi langtidsholdbare kvalitetsprodukter, tjenesteydelser og løsninger med et fremragende pris/ydelses forhold, og leverer en usædvanlig kundeoplevelse. Vi leverer en integreret intelligent arbejdsplads- og mobilløsning for erhvervsdrivende og firmaer, der mobilløsning efter en højere driftseffektivitet eller blot en bedre pladsudnyttelse.

Hertil kombinerer vi vores høj kvalitative og innovative produkter og tjenesteydelser med nye teknologier, for levering af markedsførende integrerede løsninger, der er baseret på et velfunderet kendskab til kundernes

behov. I en verden der ændrer sig hele tiden, skal vi være fleksible og agile. I et dynamisk miljø lærer vi noget nyt hele tiden, og samarbejder på internationalt niveau omkring nyudviklinger gør det muligt vores medarbejdere og partnere at yde et bidrag til vores fælles succes og selv profitere af dette.

Kvalitetsregler

Certificeret iht.
DIN EN ISO 9001

Produkter med GS-mærkning for
TÜV-testet sikkerhed

Certificeret





Certificeret kvalitet

Høj stabilitet, robusthed og lang driftslevetid:

Dette er vores principper ved produktion af bott-produkter. Ved at levere den højeste mulige kvalitet, garanterer vi økonomien i din investering. Vi sikrer konstant vores processer inden for produktion og logistik gennem interne og eksterne retningslinjer, kontroller og revisioner.

Grundlag for kvaliteten

- Certificeret iht. DIN EN ISO 9001
- Certificeret miljøstyringsystem iht ISO 14001
- Produkter med GS-mærke for TÜV-testet sikkerhed

Din ide - Vores planlægning

Gennemgående systemmål

Praktisk planlægning

Stabilitet og
langtidsholdbarhed



Individuel og behovsorienteret

cubio byder på utallige variationer og muligheder for at kombinere enkelte elementer. Vi planlægger din værkstedsindretning individuelt og så den passer til dit behov.

Skulle du efter noget tid have brug for udbygningsdele eller tilpasninger af enkelte moduler, er det muligt at klare efterfølgende uden problemer. På grund af modulopbygningen kan elementer ændres eller suppleres ganske enkelt.

Forskellige inddelinger i skufferne skaber struktur og orden. Elementer til påskrift skaber overblik på og i skufferne. Dit værktøj og dit materiale er organiseret overskueligt og hurtigt klar til brug.

bott Care Station

bott Care Station

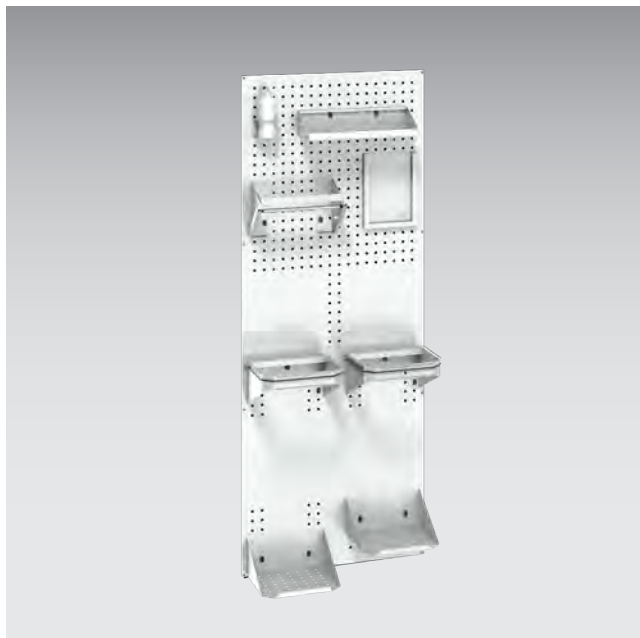

- Desinfektionsstation til montage på væg og andre egnede elementer
- For nem adgang til rengørings- eller desinfektionsmidler
- 1x perfo Care Station grundplade (RAL 7035)
- 1x perfo papirrulleholder med afvirkningskant
- 1x perfo brochureholder DIN A4
- 1x perfo holder for engangshandsker
- 1x Scrubs-box med holder
- 2x perfo skraldespandholder uden dæksel
- 2x perfo skraldespandholder-bund

Mål B x D x H [mm]

735 x 340 x 1981

Artikel-Nr.

14030230.16



bott Care Trolley

bott Care Trolley



- 2 faste hjul og 2 drejelige hjul med bremse
- 1 håndtag
- perfo hulplader, kan monteres lodret eller skrå
- bundhylde til yderligere opbevaring af værktøjskasse eller kasser
- farve på grundstel: lysegrå (RAL 7035)

Mål B x D x H [mm]	1006 x 648 x 1585
Til stiksystem	
Udførelse	
Artikel-Nr.	14026025.**



	.11		.24	.19
Skabshus: RAL 7035 – lysegrå	Top, bund og fronter: Yderlige informationen side 15 RAL 5010 – enzianblå	RAL 7035 – lysegrå	RAL 3004 – purpurrod	RAL 7016 – antracitgrå

cubio

Funktioner

Høj bæreevne

Modulopbygget
system



Værkstedsideindretningen

Vi organiserer din perfekt. Dermed sørger vi for at du har de bedste forudsætninger for at arbejde effektivt. Vi ser på dine individuelle krav og udvikler din værkstedsideindretning, så den passer til processerne i dit værksted.

Med cubio skuffeskabe, arbejdsborde og systemskabe tilbyder vi dig en enestående, modulær værkstedsideindretning, som kan konfigureres helt efter dine forestillinger. Den største pålidelighed, og ønsker til funktionalitet og betjeningskomfort. Det tiltalende og gennemgående design i cubio værkstedsideindretning med de gennemgående systemmål giver dig et

gennemgående udseende - uafhængigt af de alsidige konfigurations- og udformningsmuligheder.

Portefølje af ydelser



Gennemgående systemmål

- Samme målkoncept for alle cubio produktgrupper: Skuffeskabe, systemskabe og arbejdsborde
- Til nem og fleksibel planlægning
- Muliggør nøjagtig kombination

Samme systemdele

- Skuffer, hylder og udtrækshylder er identiske i alle cubio produktgrupper
- cubio skuffe-organisering kan skiftes mellem cubio produktgrupperne

Farvespektrum



bott cubio farvepalette til låg, bund og front består af de fem farver til højre. Skabshuset holdes dermed altid i lysegrå.

Alle artikelnumre i kataloget, der er forsynet med **, bliver tilføjet en af de opførte farvekoder

Erstat ganske enkelt ** ved bestillingen efter dit farvevalg med en af disse farvekoder, f.eks. 400 20 011.11V til et produkt med farven enzianblå.

Enkelte cubio skuffeskabe og systemskabe med skabslåger findes også komplet i lysegrå ESD-version med afledende overflader. Din bott kontaktperson vejleder dig gerne mht. ESD-beskyttelseszoner og ESD arbejdspladser.



3 års garanti*

* Foruden de lovlige garantibestemmelser giver bott slutkunden iht. bott garantibetingelser en yderligere produktgaranti på 3 år. bott garanterer i et tidsrum på 3 år fra leveringdato, at den leverede artikel vil være fejlfri i materiale og forarbejdning. Elektroniske komponenter og komponenter er ikke dækket af garantien.

Farvefladerne kan af tryktekniske grunde afvige fra originalfarverne.



Portefølje af ydelser



Påsætninger til arbejdsborde

- Til montage på arbejdsbordplader
- Montageramme med perfo hul- og slideplader til obevring af materiale og værktøj
- Ergonomiske arbejdspladser via modulære profilrammer til det omfangsrige avero tilbehør



Indvendige skuffer og udtrækshylder

- Til individuel bestykning af systemskabe
- Alle skuffer og hylder med fuldt udtræk og 40 mm overudtræk Tunglastudtræk med 200 kg maks. last
- Standard med 75 kg belastning



cubio skuffeføringer

- Alle skuffer med fuldt udtræk og 40 mm overudtræk- Tunglastudtræk med 200 kg maks. last
- Standard med 75 kg belastning

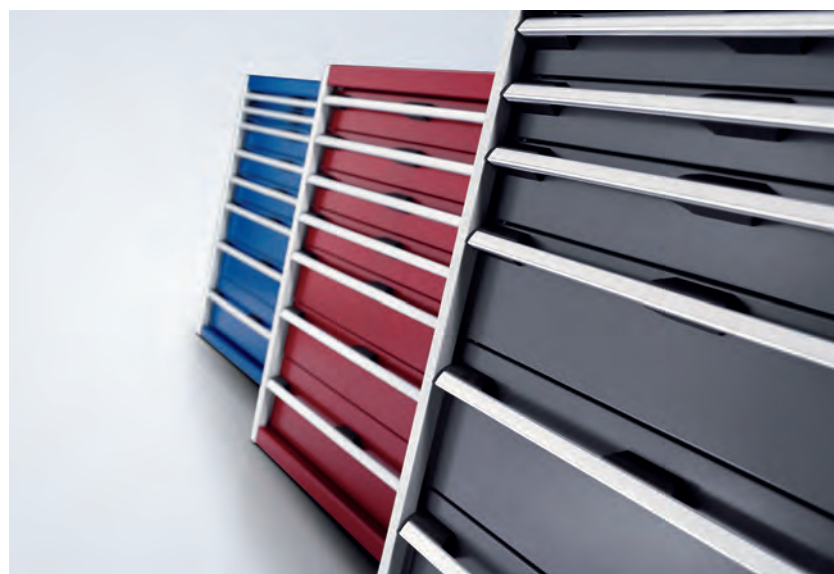

Gennemgående design- og farvekoncept

- Konsekvent design via ubrudte linjer og et moderne farvekoncept
- Ensartet udseende på den samlede værkstedssindretning
- Specialfarver og CI-venlig lakering efter ønske

Portefølje af ydelser



Kabelbakke med udtag

- Til individuel bestyknings med koblings- og sikringsmoduler, stikdåsemoduler, trykluft- og netværksmoduler i standardiserede modulbredder
- Universel fastgørelsesmulighed til montering på bordpladen eller i profilramme

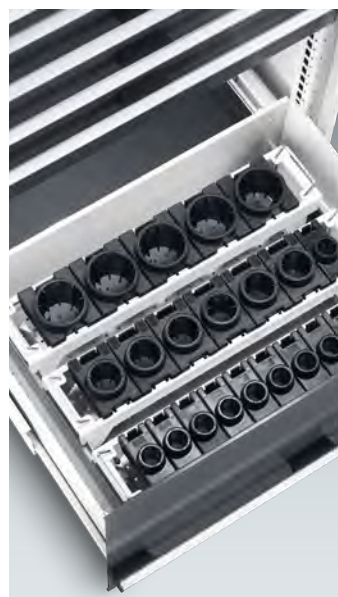

Løsninger til CNC-værktøj

- Sikker og overskuelig opbevaring af værdifulde værktøjer
- Værktøjsindsatser til opbevaring af alle gængse varianter
- Mobile systemer til hurtig klargøring



Samme skuffeinddelingsmateriale

- Identiske organisationselementer til alle skuffer i cubio produktgrupperne
- Fleksibel skuffeinddeling med kompaktmulde, skille- og stikvægge, smådeleboxer og skumstofindlæg
- Mange muligheder for opmærkning



perfo

- Forskelligartede muligheder for at integrere de praktiske perfo kroge og holdere
- For en overskuelig klargøring og opbevaring af værktøj
- Orden og renlighed gør arbejdspladsen effektiv

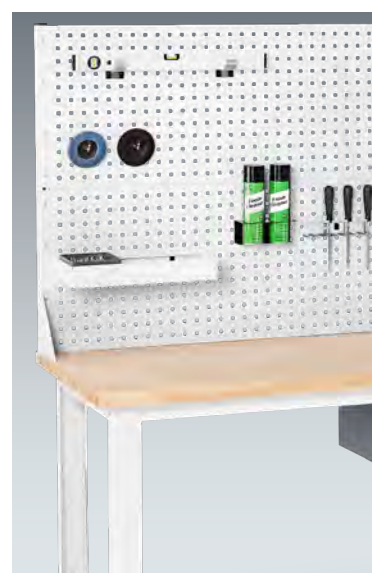

Skuffeskabe

Værkstedsideindretningen



Skuffeskabe



Skuffer

- Alle skuffer med fuldt udtræk og 40 mm overudtræk Tunglas-tudtræk med 200 kg maks. last
- Standard med 75 kg belastning
- Ergonomiske greb med adgang oppe og nede, ved mobile skabe med integreret transportsikring
- Mærkning mulig ved hjælp af Microsoft®-Word®-skabelon



Skuffeinddelinger

- Kan anvendes i skuffer fra alle cubio produktgrupper
- Skille- og stikvægge, smådeleboxe, kompaktmulde, indlægsmåtter og mange andre praktiske inddelingsmaterialer
- Mærkning mulig ved hjælp af Microsoft®-Word®-skabelon



Skabshuse

- Bæreevne op til 1,5 ton
- Intelligent skuffe-udtrækssikring med udfaldsbeskyttelse
- Mekanisk låsesystem med 5-stift vekselcylinder
- Mulighed for elektronisk cubioPIN låsning



Tilbehør

- 4-sidet afrullekant med
- anti-skridmåtte
- Hylde
- Udtrækshylde
- Sokkel

Bredde 525 mm

Højde 250 mm - normallastudtræk 75 kg



Dybde [mm]	525	650
Udførelse	Standardudtræk	Standardudtræk
Skuffeantal	1	1
Fronthøjde [mm]	1x150	1x150
Artikel-Nr.	40010001.**V	40018001.**V

Højde 400 mm - normallastudtræk 75 kg



Dybde [mm]	525	525	650	650
Udførelse	Standardudtræk	Standardudtræk	Standardudtræk	Standardudtræk
Skuffeantal	2	3	2	3
Fronthøjde [mm]	2x150	2x75, 1x150	2x150	2x75, 1x150
Artikel-Nr.	40010005.**V	40010106.**V	40018005.**V	40018127.**V

Højde 600 mm - normallastudtræk 75 kg



Dybde [mm]	525	650
Udførelse	Standardudtræk	Standardudtræk
Skuffeantal	4	4
Fronthøjde [mm]	2x75, 1x150, 1x200	2x75, 1x150, 1x200
Artikel-Nr.	40010112.**V	40018017.**V



Bredde 525 mm

Højde 700 mm - normallastudtræk 75 kg



Dybde [mm]	525	525	525
Udførelse	Standardudtræk	Standardudtræk	Standardudtræk
Skuffeantal	2, 1 låge	5	5
Fronthøjde [mm]	1x75, 1x100, 1x400	2x75, 1x100, 1x150, 1x200	3x100, 2x150
Artikel-Nr.	40010017.**V	40010115.**V	40010127.**V



Dybde [mm]	650	650	650
Udførelse	Standardudtræk	Standardudtræk	Standardudtræk
Skuffeantal	2, 1 låge	5	5
Fronthøjde [mm]	1x75, 1x100, 1x400	2x75, 1x100, 1x150, 1x200	3x100, 2x150
Artikel-Nr.	40018021.**V	40018027.**V	40018138.**V

Højde 800 mm - normallastudtræk 75 kg



Dybde [mm]	525	525	525	525
Udførelse	Standardudtræk	Standardudtræk	Standardudtræk	Standardudtræk
Skuffeantal	2, 1 låge	4	5	6
Fronthøjde [mm]	1x100, 1x175, 1x400	2x100, 1x200, 1x300	2x100, 2x150, 1x200	2x75, 2x100, 1x150, 1x200
Artikel-Nr.	40010023.**V	40010025.**V	40010027.**V	40010117.**V



Dybde [mm]	650	650	650	650
Udførelse	Standardudtræk	Standardudtræk	Standardudtræk	Standardudtræk
Skuffeantal	2, 1 låge	4	5	6
Fronthøjde [mm]	1x100, 1x175, 1x400	2x100, 1x200, 1x300	2x100, 2x150, 1x200	2x75, 2x100, 1x150, 1x200
Artikel-Nr.	40018031.**V	40018033.**V	40018037.**V	40018039.**V



Bredde 525 mm

Højde 900 mm - normallastudtræk 75 kg



Dybde [mm]	525	525	525	525
Udførelse	Standardudtræk	Standardudtræk	Standardudtræk	Standardudtræk
Skuffeantal	3, 1 låge	5	6	7
Fronthøjde [mm]	1x100, 1x125, 1x150, 1x400	3x100, 1x200, 1x300	3x100, 2x150, 1x200	5x100, 2x150
Artikel-Nr.	40010033.**V	40010035.**V	40010039.**V	40010041.**V



Dybde [mm]	650	650	650	650
Udførelse	Standardudtræk	Standardudtræk	Standardudtræk	Standardudtræk
Skuffeantal	3, 1 låge	5	6	7
Fronthøjde [mm]	1x100, 1x125, 1x150, 1x400	3x100, 1x200, 1x300	3x100, 2x150, 1x200	5x100, 2x150
Artikel-Nr.	40018043.**V	40018045.**V	40018049.**V	40018051.**V

Højde 1000 mm - normallastudtræk 75 kg



Dybde [mm]	525	525	525	525
Udførelse	Standardudtræk	Standardudtræk	Standardudtræk	Standardudtræk
Skuffeantal	4, 1 låge	5	6	7
Fronthøjde [mm]	2x100, 1x125, 1x150, 1x400	2x100, 2x200, 1x300	2x100, 2x150, 2x200	2x75, 2x100, 1x150, 2x200
Artikel-Nr.	40010043.**V	40010045.**V	40010047.**V	40010051.**V



Dybde [mm]	650	650	650	650
Udførelse	Standardudtræk	Standardudtræk	Standardudtræk	Standardudtræk
Skuffeantal	4, 1 låge	5	6	7
Fronthøjde [mm]	2x100, 1x125, 1x150, 1x400	2x100, 2x200, 1x300	2x100, 2x150, 2x200	2x75, 2x100, 1x150, 2x200
Artikel-Nr.	40018055.**V	40018057.**V	40018059.**V	40018061.**V



Skuffeinddelinger finder du fra side 58

Bredde 650 mm

Højde 250 mm - normallastudtræk 75 kg



Dybde [mm]	525	650
Udførelse	Standardudtræk	Standardudtræk
Skuffeantal	1	1
Fronthøjde [mm]	1x150	1x150
Artikel-Nr.	40011035.**V	40019001.**V

Højde 400 mm - normallastudtræk 75 kg



Dybde [mm]	525	525	650	650
Udførelse	Standardudtræk	Standardudtræk	Standardudtræk	Standardudtræk
Skuffeantal	2	3	2	3
Fronthøjde [mm]	2x150	2x75, 1x150	2x150	2x75, 1x150
Artikel-Nr.	40011037.**V	40011038.**V	40019005.**V	40019146.**V

Højde 600 mm - normallastudtræk 75 kg



Dybde [mm]	525	650
Udførelse	Standardudtræk	Standardudtræk
Skuffeantal	4	4
Fronthøjde [mm]	2x75, 1x150, 1x200	2x75, 1x150, 1x200
Artikel-Nr.	40011040.**V	40019015.**V

Bredde 650 mm

Højde 700 mm - normallastudtræk 75 kg



Dybde [mm]	525	525	525
Udførelse	Standardudtræk	Standardudtræk	Standardudtræk
Skuffeantal	2, 1 låge	5	5
Fronthøjde [mm]	1x75, 1x100, 1x400	2x75, 1x100, 1x150, 1x200	3x100, 2x150
Artikel-Nr.	40011041.**V	40011042.**V	40011043.**V



Dybde [mm]	650	650	650
Udførelse	Standardudtræk	Standardudtræk	Standardudtræk
Skuffeantal	2, 1 låge	5	5
Fronthøjde [mm]	1x75, 1x100, 1x400	2x75, 1x100, 1x150, 1x200	3x100, 2x150
Artikel-Nr.	40019021.**V	40019027.**V	40019161.**V



Bredde 650 mm

Højde 800 mm - normallastudtræk 75 kg



Dybde [mm]	525	525	525	525
Udførelse	Standardudtræk	Standardudtræk	Standardudtræk	Standardudtræk
Skuffeantal	2, 1 låge	4	5	6
Fronthøjde [mm]	1x100, 1x175, 1x400	2x100, 1x200, 1x300	2x100, 2x150, 1x200	2x75, 2x100, 1x150, 1x200
Artikel-Nr.	40011044.**V	40011045.**V	40011046.**V	40011047.**V



Dybde [mm]	650	650	650	650
Udførelse	Standardudtræk	Standardudtræk	Standardudtræk	Standardudtræk
Skuffeantal	2, 1 låge	4	5	6
Fronthøjde [mm]	1x100, 1x175, 1x400	2x100, 1x200, 1x300	2x100, 2x150, 1x200	2x75, 2x100, 1x150, 1x200
Artikel-Nr.	40019031.**V	40019033.**V	40019035.**V	40019039.**V

Højde 900 mm - normallastudtræk 75 kg



Dybde [mm]	525	525	525	525
Udførelse	Standardudtræk	Standardudtræk	Standardudtræk	Standardudtræk
Skuffeantal	3, 1 låge	5	6	7
Fronthøjde [mm]	1x100, 1x125, 1x150, 1x400	3x100, 1x200, 1x300	3x100, 2x150, 1x200	5x100, 2x150
Artikel-Nr.	40011048.**V	40011049.**V	40011050.**V	40011051.**V



Dybde [mm]	650	650	650	650
Udførelse	Standardudtræk	Standardudtræk	Standardudtræk	Standardudtræk
Skuffeantal	3, 1 låge	5	6	7
Fronthøjde [mm]	1x100, 1x125, 1x150, 1x400	3x100, 1x200, 1x300	3x100, 2x150, 1x200	5x100, 2x150
Artikel-Nr.	40019043.**V	40019045.**V	40019049.**V	40019051.**V

.11

.16

.24

.19



.20

Skabshus:

RAL 7035 – lysegrå

Top, bund og fronter: Yderligere informationen side 15

RAL 5010 – enzianblå

RAL 7035 – lysegrå

RAL 3004 – purpurød

RAL 7016 – antracitgrå

ESD-version til rådighed

RAL 7035 – lysegrå

Bredde 650 mm

Højde 1000 mm - normallastudtræk 75 kg



Dybde [mm]	525	525	525	525
Udførelse	Standardudtræk	Standardudtræk	Standardudtræk	Standardudtræk
Skuffeantal	4, 1 låge	5	6	7
Fronthøjde [mm]	2x100, 1x125, 1x150, 1x400	2x100, 2x200, 1x300	2x100, 2x150, 2x200	2x75, 2x100, 1x150, 2x200
Artikel-Nr.	40011052.**V	40011053.**V	40011054.**V	40011055.**V

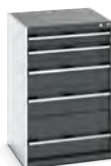

Dybde [mm]	650	650	650	650
Udførelse	Standardudtræk	Standardudtræk	Standardudtræk	Standardudtræk
Skuffeantal	4, 1 låge	5	6	7
Fronthøjde [mm]	2x100, 1x125, 1x150, 1x400	2x100, 2x200, 1x300	2x100, 2x150, 2x200	2x75, 2x100, 1x150, 2x200
Artikel-Nr.	40019055.**V	40019057.**V	40019059.**V	40019063.**V



Bredde 650 mm

Højde 1200 mm - normallastudtræk 75 kg



Dybde [mm]	650	650	650
Udførelse	Standardudtræk	Standardudtræk	Standardudtræk
Skuffeantal	7	8	10
Fronthøjde [mm]	4x100, 2x200, 1x300	2x75, 1x100, 3x150, 2x200	8x100, 2x150
Artikel-Nr.	40019069.**V	40019071.**V	40019075.**V

Højde 1600 mm - normallastudtræk 75 kg



Dybde [mm]	650	650
Udførelse	Standardudtræk	Standardudtræk
Skuffeantal	9	11
Fronthøjde [mm]	2x100, 4x150, 2x200, 1x300	4x100, 2x125, 3x150, 2x200
Artikel-Nr.	40019154.**V	40019156.**V



Skabshus:

RAL 7035 – lysegrå

Top, bund og fronter: Yderlige informationen side 15

RAL 5010 – enzianblå

RAL 7035 – lysegrå

RAL 3004 – purpurrod

RAL 7016 – antracitgrå

ESD-version til rådighed

RAL 7035 – lysegrå

Bredde 800 mm

Højde 700 mm - normallastudtræk 75 kg



Dybde [mm]	525	525	525
Udførelse	Standardudtræk	Standardudtræk	Standardudtræk
Skuffeantal	2, 1 låge	5	5
Fronthøjde [mm]	1x75, 1x100, 1x400	2x75, 1x100, 1x150, 1x200	3x100, 2x150
Artikel-Nr.	40012007.**V	40012095.**V	40012116.**V



Dybde [mm]	650	650	650
Udførelse	Standardudtræk	Standardudtræk	Standardudtræk
Skuffeantal	2, 1 låge	5	5
Fronthøjde [mm]	1x75, 1x100, 1x400	2x75, 1x100, 1x150, 1x200	3x100, 2x150
Artikel-Nr.	40020011.**V	40020017.**V	40020145.**V



Dybde [mm]	750	750	750
Udførelse	Standardudtræk	Standardudtræk	Standardudtræk
Skuffeantal	2, 1 låge	5	5
Fronthøjde [mm]	1x75, 1x100, 1x400	2x75, 1x100, 1x150, 1x200	3x100, 2x150
Artikel-Nr.	40028095.**V	40028005.**V	40028111.**V



Bredde 800 mm

Højde 800 mm - normallastudtræk 75 kg



Dybde [mm]	525	525	525	525
Udførelse	Standardudtræk	Standardudtræk	Standardudtræk	Standardudtræk
Skuffeantal	2, 1 låge	4	5	6
Fronthøjde [mm]	1x100, 1x175, 1x400	2x100, 1x200, 1x300	2x100, 2x150, 1x200	2x75, 2x100, 1x150, 1x200
Artikel-Nr.	40012013.**V	40012015.**V	40012017.**V	40012097.**V



Dybde [mm]	650	650	650	650
Udførelse	Standardudtræk	Standardudtræk	Standardudtræk	Standardudtræk
Skuffeantal	2, 1 låge	4	5	6
Fronthøjde [mm]	1x100, 1x175, 1x400	2x100, 1x200, 1x300	2x100, 2x150, 1x200	2x75, 2x100, 1x150, 1x200
Artikel-Nr.	40020021.**V	40020023.**V	40020025.**V	40020129.**V



Dybde [mm]	750	750	750	750
Udførelse	Standardudtræk	Standardudtræk	Standardudtræk	Standardudtræk
Skuffeantal	2, 1 låge	4	5	6
Fronthøjde [mm]	1x100, 1x175, 1x400	2x100, 1x200, 1x300	2x100, 2x150, 1x200	2x75, 2x100, 1x150, 1x200
Artikel-Nr.	40028097.**V	40028009.**V	40028011.**V	40028087.**V

Bredde 800 mm

Højde 800 mm - tunglastudtræk 200 kg



Dybde [mm]	650	650	650
Udførelse	Tunglastudtræk	Tunglastudtræk	Tunglastudtræk
Skuffeantal	4	5	6
Fronthøjde [mm]	2x100, 1x200, 1x300	2x100, 2x150, 1x200	2x75, 2x100, 1x150, 1x200
Artikel-Nr.	40020024.**V	40020026.**V	40020130.**V



Dybde [mm]	750	750	750
Udførelse	Tunglastudtræk	Tunglastudtræk	Tunglastudtræk
Skuffeantal	4	5	6
Fronthøjde [mm]	2x100, 1x200, 1x300	2x100, 2x150, 1x200	2x75, 2x100, 1x150, 1x200
Artikel-Nr.	40028010.**V	40028012.**V	40028088.**V



Bredde 800 mm

Højde 900 mm - normallastudtræk 75 kg



Dybde [mm]	525	525	525	525
Udførelse	Standardudtræk	Standardudtræk	Standardudtræk	Standardudtræk
Skuffeantal	3, 1 låge	5	6	7
Fronthøjde [mm]	1x100, 1x125, 1x150, 1x400	3x100, 1x200, 1x300	3x100, 2x150, 1x200	5x100, 2x150
Artikel-Nr.	40012023.**V	40012025.**V	40012087.**V	40012029.**V



Dybde [mm]	650	650	650	650
Udførelse	Standardudtræk	Standardudtræk	Standardudtræk	Standardudtræk
Skuffeantal	3, 1 låge	5	6	7
Fronthøjde [mm]	1x100, 1x125, 1x150, 1x400	3x100, 1x200, 1x300	3x100, 2x150, 1x200	5x100, 2x150
Artikel-Nr.	40020033.**V	40020035.**V	40020120.**V	40020041.**V



Dybde [mm]	750	750	750	750
Udførelse	Standardudtræk	Standardudtræk	Standardudtræk	Standardudtræk
Skuffeantal	3, 1 låge	5	6	7
Fronthøjde [mm]	1x100, 1x125, 1x150, 1x400	3x100, 1x200, 1x300	3x100, 2x150, 1x200	5x100, 2x150
Artikel-Nr.	40028104.**V	40028113.**V	40028115.**V	40028108.**V

Bredde 800 mm

Højde 900 mm - tunglastudtræk 200 kg



Dybde [mm]	650	650	650
Udførelse	Tunglastudtræk	Tunglastudtræk	Tunglastudtræk
Skuffeantal	5	6	7
Fronthøjde [mm]	3x100, 1x200, 1x300	3x100, 2x150, 1x200	5x100, 2x150
Artikel-Nr.	40020036.**V	40020147.**V	40020042.**V



Dybde [mm]	750	750	750
Udførelse	Tunglastudtræk	Tunglastudtræk	Tunglastudtræk
Skuffeantal	5	6	7
Fronthøjde [mm]	3x100, 1x200, 1x300	3x100, 2x150, 1x200	5x100, 2x150
Artikel-Nr.	40028114.**V	40028116.**V	40028109.**V



Bredde 800 mm

Højde 1000 mm - normallastudtræk 75 kg



Dybde [mm]	525	525	525	525
Udførelse	Standardudtræk	Standardudtræk	Standardudtræk	Standardudtræk
Skuffeantal	4, 1 låge	5	6	7
Fronthøjde [mm]	2x100, 1x125, 1x150, 1x400	2x100, 2x200, 1x300	2x100, 2x150, 2x200	2x75, 2x100, 1x150, 2x200
Artikel-Nr.	40012031.**V	40012033.**V	40012035.**V	40012100.**V



Dybde [mm]	650	650	650	650
Udførelse	Standardudtræk	Standardudtræk	Standardudtræk	Standardudtræk
Skuffeantal	4, 1 låge	5	6	7
Fronthøjde [mm]	2x100, 1x125, 1x150, 1x400	2x100, 2x200, 1x300	2x100, 2x150, 2x200	2x75, 2x100, 1x150, 2x200
Artikel-Nr.	40020045.**V	40020047.**V	40020049.**V	40020053.**V



Dybde [mm]	750	750	750	750
Udførelse	Standardudtræk	Standardudtræk	Standardudtræk	Standardudtræk
Skuffeantal	4, 1 låge	5	6	7
Fronthøjde [mm]	2x100, 1x125, 1x150, 1x400	2x100, 2x200, 1x300	2x100, 2x150, 2x200	2x75, 2x100, 1x150, 2x200
Artikel-Nr.	40028117.**V	40028017.**V	40028019.**V	40028023.**V

Bredde 800 mm

Højde 1000 mm - tunglastudtræk 200 kg



Dybde [mm]	650	650	650
Udførelse	Tunglastudtræk	Tunglastudtræk	Tunglastudtræk
Skuffeantal	5	6	7
Fronthøjde [mm]	2x100, 2x200, 1x300	2x100, 2x150, 2x200	2x75, 2x100, 1x150, 2x200
Artikel-Nr.	40020048.**V	40020050.**V	40020054.**V



Dybde [mm]	750	750	750
Udførelse	Tunglastudtræk	Tunglastudtræk	Tunglastudtræk
Skuffeantal	5	6	7
Fronthøjde [mm]	2x100, 2x200, 1x300	2x100, 2x150, 2x200	2x75, 2x100, 1x150, 2x200
Artikel-Nr.	40028018.**V	40028020.**V	40028024.**V



Bredde 800 mm

Højde 1200 mm - normallastudtræk 75 kg



Dybde [mm]	650	650	650
Udførelse	Standardudtræk	Standardudtræk	Standardudtræk
Skuffeantal	7	8	10
Fronthøjde [mm]	4x100, 2x200, 1x300	2x75, 1x100, 3x150, 2x200	8x100, 2x150
Artikel-Nr.	40020059.**V	40020061.**V	40020065.**V



Dybde [mm]	750	750	750
Udførelse	Standardudtræk	Standardudtræk	Standardudtræk
Skuffeantal	7	8	10
Fronthøjde [mm]	4x100, 2x200, 1x300	2x75, 1x100, 3x150, 2x200	8x100, 2x150
Artikel-Nr.	40028031.**V	40028033.**V	40028037.**V

Højde 1200 mm - tunglastudtræk 200 kg



Dybde [mm]	650	650	650
Udførelse	Tunglastudtræk	Tunglastudtræk	Tunglastudtræk
Skuffeantal	7	8	10
Fronthøjde [mm]	4x100, 2x200, 1x300	2x75, 1x100, 3x150, 2x200	8x100, 2x150
Artikel-Nr.	40020060.**V	40020062.**V	40020066.**V



Dybde [mm]	750	750	750
Udførelse	Tunglastudtræk	Tunglastudtræk	Tunglastudtræk
Skuffeantal	7	8	10
Fronthøjde [mm]	4x100, 2x200, 1x300	2x75, 1x100, 3x150, 2x200	8x100, 2x150
Artikel-Nr.	40028032.**V	40028034.**V	40028038.**V



Skabshus:
RAL 7035 – lysegrå

Top, bund og fronter: Yderlige informationen side 15
RAL 5010 – enzianblå RAL 7035 – lysegrå RAL 3004 – purpurrod RAL 7016 – antracitgrå

ESD-version til rådighed
RAL 7035 – lysegrå

Bredde 800 mm

Højde 1600 mm - normallastudtræk 75 kg



Dybde [mm]	650	650	750	750
Udførelse	Standardudtræk	Standardudtræk	Standardudtræk	Standardudtræk
Skuffeantal	9	11	9	11
Fronthøjde [mm]	2x100, 4x150, 2x200, 1x300	4x100, 2x125, 3x150, 2x200	2x100, 4x150, 2x200, 1x300	4x100, 2x125, 3x150, 2x200
Artikel-Nr.	40020067.**V	40020069.**V	40028039.**V	40028041.**V

Højde 1600 mm - tunglastudtræk 200 kg



Dybde [mm]	650	650	750	750
Udførelse	Tunglastudtræk	Tunglastudtræk	Tunglastudtræk	Tunglastudtræk
Skuffeantal	9	11	9	11
Fronthøjde [mm]	2x100, 4x150, 2x200, 1x300	4x100, 2x125, 3x150, 2x200	2x100, 4x150, 2x200, 1x300	4x100, 2x125, 3x150, 2x200
Artikel-Nr.	40020068.**V	40020070.**V	40028040.**V	40028042.**V



Bredde 1050 mm

Højde 700 mm - normallastudtræk 75 kg



Dybde [mm]	650	650	650
Udførelse	Standardudtræk	Standardudtræk	Standardudtræk
Skuffeantal	2, 1 låge	5	5
Fronthøjde [mm]	1x75, 1x100, 1x400	3x100, 2x150	2x75, 1x100, 1x150, 1x200
Artikel-Nr.	40021215.**V	40021217.**V	40021005.**V



Dybde [mm]	750	750	750
Udførelse	Standardudtræk	Standardudtræk	Standardudtræk
Skuffeantal	2, 1 låge	5	5
Fronthøjde [mm]	1x75, 1x100, 1x400	3x100, 2x150	2x75, 1x100, 1x150, 1x200
Artikel-Nr.	40029095.**V	40029097.**V	40029005.**V

Højde 800 mm - normallastudtræk 75 kg



Dybde [mm]	650	650	650
Udførelse	Standardudtræk	Standardudtræk	Standardudtræk
Skuffeantal	4	5	6
Fronthøjde [mm]	2x100, 1x200, 1x300	2x100, 2x150, 1x200	2x75, 2x100, 1x150, 1x200
Artikel-Nr.	40021007.**V	40021009.**V	40021191.**V



Dybde [mm]	750	750	750
Udførelse	Standardudtræk	Standardudtræk	Standardudtræk
Skuffeantal	4	5	6
Fronthøjde [mm]	2x100, 1x200, 1x300	2x100, 2x150, 1x200	2x75, 2x100, 1x150, 1x200
Artikel-Nr.	40029007.**V	40029009.**V	40029085.**V

Bredde 1050 mm

Højde 800 mm - tunglastudtræk 200 kg



Dybde [mm]	650	650	650
Udførelse	Tunglastudtræk	Tunglastudtræk	Tunglastudtræk
Skuffeantal	4	5	6
Fronthøjde [mm]	2x100, 1x200, 1x300	2x100, 2x150, 1x200	2x75, 2x100, 1x150, 1x200
Artikel-Nr.	40021008.**V	40021010.**V	40021192.**V



Dybde [mm]	750	750	750
Udførelse	Tunglastudtræk	Tunglastudtræk	Tunglastudtræk
Skuffeantal	4	5	6
Fronthøjde [mm]	2x100, 1x200, 1x300	2x100, 2x150, 1x200	2x75, 2x100, 1x150, 1x200
Artikel-Nr.	40029008.**V	40029010.**V	40029086.**V



Bredde 1050 mm

Højde 900 mm - normallastudtræk 75 kg



Dybde [mm]	650	650	650
Udførelse	Standardudtræk	Standardudtræk	Standardudtræk
Skuffeantal	5	6	7
Fronthøjde [mm]	3x100, 1x200, 1x300	3x100, 2x150, 1x200	5x100, 2x150
Artikel-Nr.	40021017.**V	40021223.**V	40021021.**V



Dybde [mm]	750	750	750
Udførelse	Standardudtræk	Standardudtræk	Standardudtræk
Skuffeantal	5	6	7
Fronthøjde [mm]	3x100, 1x200, 1x300	3x100, 2x150, 1x200	5x100, 2x150
Artikel-Nr.	40029093.**V	40029103.**V	40029091.**V

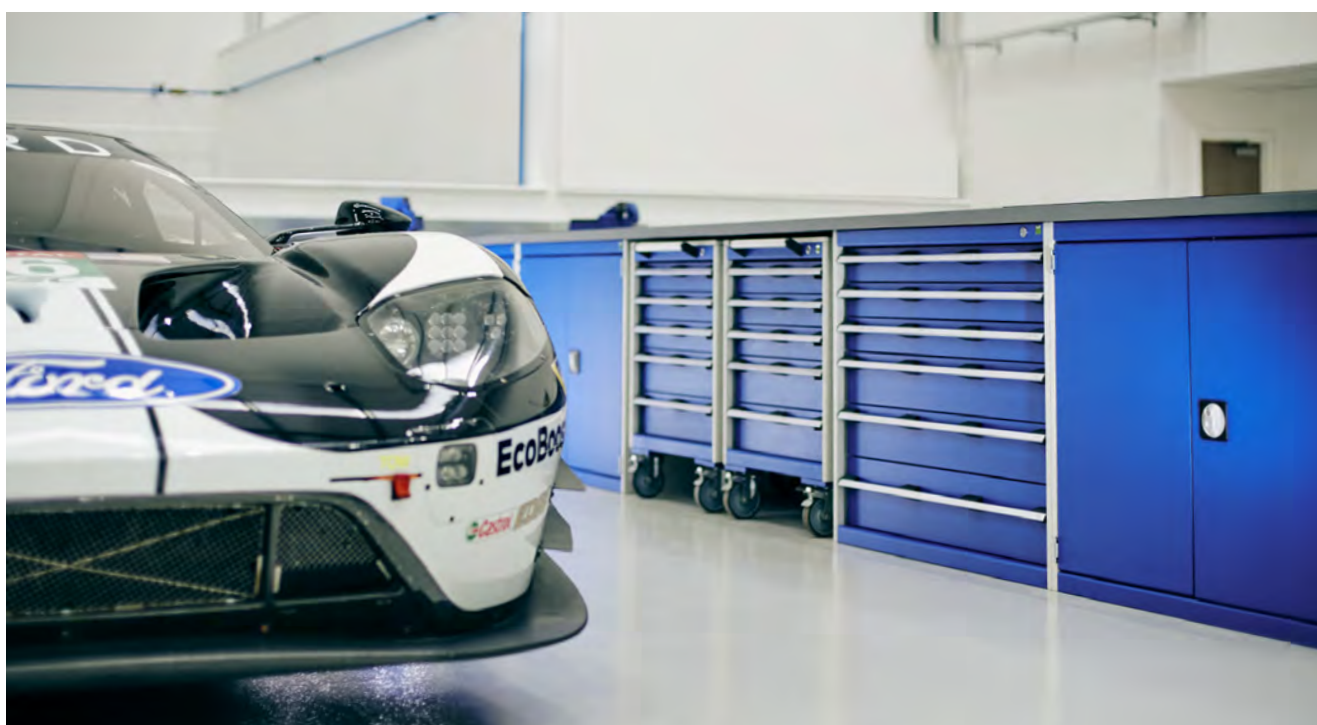

Skabshus:

RAL 7035 – lysegrå

Top, bund og fronter: Yderligere informationen side 15

RAL 5010 – enzianblå

RAL 7035 – lysegrå

RAL 3004 – purpurrod

RAL 7016 – antracitgrå

ESD-version til rådighed

RAL 7035 – lysegrå

Bredde 1050 mm

Højde 900 mm - tunglastudtræk 200 kg



Dybde [mm]	650	650	650
Udførelse	Tunglastudtræk	Tunglastudtræk	Tunglastudtræk
Skuffeantal	5	6	7
Fronthøjde [mm]	3x100, 1x200, 1x300	3x100, 2x150, 1x200	5x100, 2x150
Artikel-Nr.	40021018.**V	40021224.**V	40021022.**V



Dybde [mm]	750	750	750
Udførelse	Tunglastudtræk	Tunglastudtræk	Tunglastudtræk
Skuffeantal	5	6	7
Fronthøjde [mm]	3x100, 1x200, 1x300	3x100, 2x150, 1x200	5x100, 2x150
Artikel-Nr.	40029094.**V	40029104.**V	40029092.**V



Bredde 1050 mm

Højde 1000 mm - normallastudtræk 75 kg



Dybde [mm]	650	650	650
Udførelse	Standardudtræk	Standardudtræk	Standardudtræk
Skuffeantal	5	6	7
Fronthøjde [mm]	2x100, 2x200, 1x300	2x100, 2x150, 2x200	2x75, 2x100, 1x150, 2x200
Artikel-Nr.	40021025.**V	40021227.**V	40021029.**V



Dybde [mm]	750	750	750
Udførelse	Standardudtræk	Standardudtræk	Standardudtræk
Skuffeantal	5	6	7
Fronthøjde [mm]	2x100, 2x200, 1x300	2x100, 2x150, 2x200	2x75, 2x100, 1x150, 2x200
Artikel-Nr.	40029017.**V	40029107.**V	40029021.**V

Højde 1000 mm - tunglastudtræk 200 kg



Dybde [mm]	650	650	650
Udførelse	Tunglastudtræk	Tunglastudtræk	Tunglastudtræk
Skuffeantal	5	6	7
Fronthøjde [mm]	2x100, 2x200, 1x300	2x100, 2x150, 2x200	2x75, 2x100, 1x150, 2x200
Artikel-Nr.	40021026.**V	40021228.**V	40021030.**V



Dybde [mm]	750	750	750
Udførelse	Tunglastudtræk	Tunglastudtræk	Tunglastudtræk
Skuffeantal	5	6	7
Fronthøjde [mm]	2x100, 2x200, 1x300	2x100, 2x150, 2x200	2x75, 2x100, 1x150, 2x200
Artikel-Nr.	40029018.**V	40029108.**V	40029022.**V

.11

.16

.24

.19



.20

Skabshus:

RAL 7035 – lysegrå

Top, bund og fronter: Yderlige informationen side 15

RAL 5010 – enzianblå

RAL 7035 – lysegrå

RAL 3004 – purpurrod

RAL 7016 – antracitgrå

ESD-version til rådighed

RAL 7035 – lysegrå

Bredde 1050 mm

Højde 1200 mm - normallastudtræk 75 kg



Dybde [mm]	650	650	650
Udførelse	Standardudtræk	Standardudtræk	Standardudtræk
Skuffeantal	7	8	10
Fronthøjde [mm]	4x100, 2x200, 1x300	2x75, 1x100, 3x150, 2x200	8x100, 2x150
Artikel-Nr.	40021037.**V	40021039.**V	40021041.**V



Dybde [mm]	750	750	750
Udførelse	Standardudtræk	Standardudtræk	Standardudtræk
Skuffeantal	7	8	10
Fronthøjde [mm]	4x100, 2x200, 1x300	2x75, 1x100, 3x150, 2x200	8x100, 2x150
Artikel-Nr.	40029029.**V	40029031.**V	40029033.**V



Skuffeskabe



Bredde 1050 mm

Højde 1200 mm - tunglastudtræk 200 kg



Dybde [mm]	650	650	650
Udførelse	Tunglastudtræk	Tunglastudtræk	Tunglastudtræk
Skuffeantal	7	8	10
Fronthøjde [mm]	4x100, 2x200, 1x300	2x75, 1x100, 3x150, 2x200	8x100, 2x150
Artikel-Nr.	40021038.**V	40021040.**V	40021042.**V



Dybde [mm]	750	750	750
Udførelse	Tunglastudtræk	Tunglastudtræk	Tunglastudtræk
Skuffeantal	7	8	10
Fronthøjde [mm]	4x100, 2x200, 1x300	2x75, 1x100, 3x150, 2x200	8x100, 2x150
Artikel-Nr.	40029030.**V	40029032.**V	40029034.**V

Højde 1600 mm - normallastudtræk 75 kg



Dybde [mm]	650	650
Udførelse	Standardudtræk	Standardudtræk
Skuffeantal	9	11
Fronthøjde [mm]	2x100, 4x150, 2x200, 1x300	4x100, 2x125, 3x150, 2x200
Artikel-Nr.	40021043.**V	40021045.**V

Bredde 1050 mm

Højde 1600 mm - normallastudtræk 75 kg

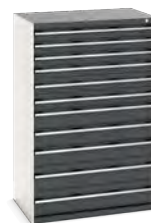

Dybde [mm]	750	750
Udførelse	Standardudtræk	Standardudtræk
Skuffeantal	9	11
Fronthøjde [mm]	2x100, 4x150, 2x200, 1x300	4x100, 2x125, 3x150, 2x200
Artikel-Nr.	40029035.**V	40029037.**V

Højde 1600 mm - tunglastudtræk 200 kg



Dybde [mm]	650	650
Udførelse	Tunglastudtræk	Tunglastudtræk
Skuffeantal	9	11
Fronthøjde [mm]	2x100, 4x150, 2x200, 1x300	4x100, 2x125, 3x150, 2x200
Artikel-Nr.	40021044.**V	40021046.**V

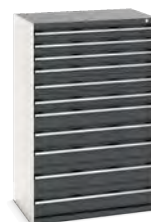

Dybde [mm]	750	750
Udførelse	Tunglastudtræk	Tunglastudtræk
Skuffeantal	9	11
Fronthøjde [mm]	2x100, 4x150, 2x200, 1x300	4x100, 2x125, 3x150, 2x200
Artikel-Nr.	40029036.**V	40029038.**V



Bredde 1300 mm

Højde 800 mm - normallastudtræk 75 kg



Dybde [mm]	650	650	650
Udførelse	Standardudtræk	Standardudtræk	Standardudtræk
Skuffeantal	4	5	6
Fronthøjde [mm]	2x100, 1x200, 1x300	2x100, 2x150, 1x200	2x75, 2x100, 1x150, 1x200
Artikel-Nr.	40022105.**V	40022107.**V	40022109.**V



Dybde [mm]	750	750	750
Udførelse	Standardudtræk	Standardudtræk	Standardudtræk
Skuffeantal	4	5	6
Fronthøjde [mm]	2x100, 1x200, 1x300	2x100, 2x150, 1x200	2x75, 2x100, 1x150, 1x200
Artikel-Nr.	40030079.**V	40030007.**V	40030071.**V

Højde 800 mm - tunglastudtræk 200 kg



Dybde [mm]	650	650	650
Udførelse	Tunglastudtræk	Tunglastudtræk	Tunglastudtræk
Skuffeantal	4	5	6
Fronthøjde [mm]	2x100, 1x200, 1x300	2x100, 2x150, 1x200	2x75, 2x100, 1x150, 1x200
Artikel-Nr.	40022106.**V	40022108.**V	40022110.**V



Dybde [mm]	750	750	750
Udførelse	Tunglastudtræk	Tunglastudtræk	Tunglastudtræk
Skuffeantal	4	5	6
Fronthøjde [mm]	2x100, 1x200, 1x300	2x100, 2x150, 1x200	2x75, 2x100, 1x150, 1x200
Artikel-Nr.	40030080.**V	40030008.**V	40030072.**V



Skabshus:

Top, bund og fronter: Yderligere informationen side 15

ESD-version til rådighed

RAL 7035 – lysegrå

RAL 5010 – enzianblå

RAL 7035 – lysegrå

RAL 3004 – purpurrod

RAL 7016 – antracitgrå

RAL 7035 – lysegrå

Bredde 1300 mm

Højde 900 mm - normallastudtræk 75 kg



Dybde [mm]	650	650	650
Udførelse	Standardudtræk	Standardudtræk	Standardudtræk
Skuffeantal	5	6	7
Fronthøjde [mm]	3x100, 1x200, 1x300	3x100, 2x150, 1x200	5x100, 2x150
Artikel-Nr.	40022113.**V	40022115.**V	40022117.**V



Dybde [mm]	750	750	750
Udførelse	Standardudtræk	Standardudtræk	Standardudtræk
Skuffeantal	5	6	7
Fronthøjde [mm]	3x100, 1x200, 1x300	3x100, 2x150, 1x200	5x100, 2x150
Artikel-Nr.	40030083.**V	40030085.**V	40030087.**V

Højde 900 mm - tunglastudtræk 200 kg



Dybde [mm]	650	650	650
Udførelse	Tunglastudtræk	Tunglastudtræk	Tunglastudtræk
Skuffeantal	5	6	7
Fronthøjde [mm]	3x100, 1x200, 1x300	3x100, 2x150, 1x200	5x100, 2x150
Artikel-Nr.	40022114.**V	40022116.**V	40022118.**V



Dybde [mm]	750	750	750
Udførelse	Tunglastudtræk	Tunglastudtræk	Tunglastudtræk
Skuffeantal	5	6	7
Fronthøjde [mm]	3x100, 1x200, 1x300	3x100, 2x150, 1x200	5x100, 2x150
Artikel-Nr.	40030084.**V	40030086.**V	40030088.**V



Bredde 1300 mm

Højde 1000 mm - normallastudtræk 75 kg



Dybde [mm]	650	650	650
Udførelse	Standardudtræk	Standardudtræk	Standardudtræk
Skuffeantal	5	6	7
Fronthøjde [mm]	2x100, 2x200, 1x300	2x100, 2x150, 2x200	2x75, 2x100, 1x150, 2x200
Artikel-Nr.	40022121.**V	40022123.**V	40022125.**V



Dybde [mm]	750	750	750
Udførelse	Standardudtræk	Standardudtræk	Standardudtræk
Skuffeantal	5	6	7
Fronthøjde [mm]	2x100, 2x200, 1x300	2x100, 2x150, 2x200	2x75, 2x100, 1x150, 2x200
Artikel-Nr.	40030091.**V	40030093.**V	40030015.**V



Skabshus:

RAL 7035 – lysegrå

Top, bund og fronter: Yderlige informationen side 15

RAL 5010 – enzianblå

RAL 7035 – lysegrå

RAL 3004 – purpurrod

RAL 7016 – antracitgrå

ESD-version til rådighed

RAL 7035 – lysegrå

Bredde 1300 mm

Højde 1000 mm - tunglastudtræk 200 kg



Dybde [mm]	650	650	650
Udførelse	Tunglastudtræk	Tunglastudtræk	Tunglastudtræk
Skuffeantal	5	6	7
Fronthøjde [mm]	2x100, 2x200, 1x300	2x100, 2x150, 2x200	2x75, 2x100, 1x150, 2x200
Artikel-Nr.	40022122.**V	40022124.**V	40022126.**V



Dybde [mm]	750	750	750
Udførelse	Tunglastudtræk	Tunglastudtræk	Tunglastudtræk
Skuffeantal	5	6	7
Fronthøjde [mm]	2x100, 2x200, 1x300	2x100, 2x150, 2x200	2x75, 2x100, 1x150, 2x200
Artikel-Nr.	40030092.**V	40030094.**V	40030016.**V



Skuffeskabe



Bredde 1300 mm

Højde 1200 mm - normallastudtræk 75 kg



Dybde [mm]	650	650	650
Udførelse	Standardudtræk	Standardudtræk	Standardudtræk
Skuffeantal	7	8	10
Fronthøjde [mm]	4x100, 2x200, 1x300	2x75, 1x100, 3x150, 2x200	8x100, 2x150
Artikel-Nr.	40022127.**V	40022129.**V	40022131.**V



Dybde [mm]	750	750	750
Udførelse	Standardudtræk	Standardudtræk	Standardudtræk
Skuffeantal	7	8	10
Fronthøjde [mm]	4x100, 2x200, 1x300	2x75, 1x100, 3x150, 2x200	8x100, 2x150
Artikel-Nr.	40030073.**V	40030021.**V	40030025.**V



	.11	.16	.24	.19	.20
					

Skabshus: RAL 7035 – lysegrå

Top, bund og fronter: Yderlige informationen side 15

ESD-version til rådighed

RAL 5010 – enzianblå RAL 7035 – lysegrå RAL 3004 – purpurrod RAL 7016 – antracitgrå RAL 7035 – lysegrå

Bredde 1300 mm

Højde 1200 mm - tunglastudtræk 200 kg



Dybde [mm]	650	650	650
Udførelse	Tunglastudtræk	Tunglastudtræk	Tunglastudtræk
Skuffeantal	7	8	10
Fronthøjde [mm]	4x100, 2x200, 1x300	2x75, 1x100, 3x150, 2x200	8x100, 2x150
Artikel-Nr.	40022128.**V	40022130.**V	40022132.**V



Dybde [mm]	750	750	750
Udførelse	Tunglastudtræk	Tunglastudtræk	Tunglastudtræk
Skuffeantal	7	8	10
Fronthøjde [mm]	4x100, 2x200, 1x300	2x75, 1x100, 3x150, 2x200	8x100, 2x150
Artikel-Nr.	40030074.**V	40030022.**V	40030026.**V



Bredde 1300 mm

Højde 1600 mm - normallastudtræk 75 kg



Dybde [mm]	650	650
Udførelse	Standardudtræk	Standardudtræk
Skuffeantal	9	11
Fronthøjde [mm]	2x100, 4x150, 2x200, 1x300	4x100, 2x125, 3x150, 2x200
Artikel-Nr.	40022133.**V	40022135.**V



Dybde [mm]	750	750
Udførelse	Standardudtræk	Standardudtræk
Skuffeantal	9	11
Fronthøjde [mm]	2x100, 4x150, 2x200, 1x300	4x100, 2x125, 3x150, 2x200
Artikel-Nr.	40030075.**V	40030029.**V



	.11	.16	.24	.19		.20
Skabshus: RAL 7035 – lysegrå	Top, bund og fronter: Yderligere informationen side 15 RAL 5010 – enzianblå RAL 7035 – lysegrå RAL 3004 – purpurrod RAL 7016 – antracitgrå				ESD-version til rådighed RAL 7035 – lysegrå	

Bredde 1300 mm

Højde 1600 mm - tunglastutræk 200 kg



Dybde [mm]	650	650
Udførelse	Tunglastutræk	Tunglastutræk
Skuffeantal	9	11
Fronthøjde [mm]	2x100, 4x150, 2x200, 1x300	4x100, 2x125, 3x150, 2x200
Artikel-Nr.	40022134.**V	40022136.**V



Dybde [mm]	750	750
Udførelse	Tunglastutræk	Tunglastutræk
Skuffeantal	9	11
Fronthøjde [mm]	2x100, 4x150, 2x200, 1x300	4x100, 2x125, 3x150, 2x200
Artikel-Nr.	40030076.**V	40030030.**V



Rengøring og bortskaffelse

Affaldsdepot med frontklap



- Svingbar indkastklap over skuffe til affald
- Galvaniseret skuffe med fuldt udtræk
- Bagvæg med perfo, slidsepræget for ventilation
- Bæreevne op til 200 kg pr. skuffe
- 1-3 materialebeholdere i aluminium til affaldssortering med grebsskåle i siden

Mål B x D x H [mm]	650 x 650 x 900	800 x 650 x 900	1050 x 650 x 900	1300 x 650 x 900
Beholdervolumen i liter	1x 116	2x 74	3x 67	2x 74, 1x 116
Artikel-Nr.	40019172.**V	40020158.**V	40021247.**V	40022151.**V

Montageskab med klaplift og skruestik 125 mm



- Med kvalitetsskruestik i smedet stål
- Skruestik 125 mm kæbebredde, maks. spændvidde 120 mm, til rør op til 3" i diameter
- Hærdet kæbe og ambolt
- Højdejusteringsområde 240 mm
- Når den ikke skal bruges skjules skruestikken om bag den aflåselige skabslåge
- Med ekstra skuffe 275 mm fronthøjde

Mål B x D x H [mm]	400 x 650 x 900
Udførelse	Klaptift og skruestik
Arbejdshøjde min. - maks. [mm]	1.150-1.320
Artikel-Nr.	40017100.**V

	.11	.16	.24	.19	 .20
Skabshus: RAL 7035 – lysegrå	Top, bund og fronter: Yderligere informationen side 15 RAL 5010 – enzianblå	RAL 7035 – lysegrå	RAL 3004 – purpurrod	RAL 7016 – antracitgrå	ESD-version til rådighed RAL 7035 – lysegrå

Mobile skuffeskabe Bredde 525 mm

Mobile skuffeskabe

- maks. belastning incl. skabets egenvægt: 300 kg undtagen B 800/1050 x D 650 mm: 600 kg
- integreret transportsikring
- mekanisk central-låsesystem
- maks. last pr. skuffe: 50 kg
- 2 faste hjul og 2 drejelige hjul med bremse
- leveres: ruller og skubbegreb monteret
- topbakke med skridsikker måtte



Bredde 525 mm



Dybde [mm]	525	525	525
Højde [mm]	780	880	980
Skuffeantal	4	5	5
Fronthøjde [mm]	3x100, 1x200	2x75, 1x100, 1x150, 1x200	2x100, 2x150, 1x200
Artikel-Nr.	40402109.**V	40402106.**V	40402019.**V



Dybde [mm]	650	650
Højde [mm]	780	880
Skuffeantal	4	5
Fronthøjde [mm]	3x100, 1x200	2x75, 1x100, 1x150, 1x200
Artikel-Nr.	40402111.**V	40402113.**V



Mobile skuffeskabe

Bredde 650 mm



Dybde [mm]	525	525	525
Højde [mm]	780	880	980
Skuffeantal	4	5	5
Fronthøjde [mm]	3x100, 1x200	2x75, 1x100, 1x150, 1x200	2x100, 2x150, 1x200
Artikel-Nr.	40402115.**V	40402117.**V	40402119.**V



Dybde [mm]	650	650	650
Højde [mm]	780	880	980
Skuffeantal	4	5	5
Fronthøjde [mm]	3x100, 1x200	2x75, 1x100, 1x150, 1x200	2x100, 2x150, 1x200
Artikel-Nr.	40402023.**V	40402122.**V	40402033.**V

Bredde 800 mm



Dybde [mm]	525	525
Højde [mm]	880	980
Skuffeantal	5	5
Fronthøjde [mm]	2x75, 1x100, 1x150, 1x200	2x100, 2x150, 1x200
Artikel-Nr.	40402102.**V	40402047.**V



Dybde [mm]	650	650
Højde [mm]	880	980
Skuffeantal	5	5
Fronthøjde [mm]	2x75, 1x100, 1x150, 1x200	2x100, 2x150, 1x200
Artikel-Nr.	40402104.**V	40402059.**V



Skabshus:

RAL 7035 – lysegrå

Top, bund og fronter: Yderlige informationen side 15

RAL 5010 – enzianblå

RAL 7035 – lysegrå

RAL 3004 – purpurrod

RAL 7016 – antracitgrå

ESD-version til rådighed

RAL 7035 – lysegrå

Mobile skuffeskabe

Bredde 1050 mm



Dybde [mm]	650	650
Højde [mm]	880	980
Skuffeantal	5	5
Fronthøjde [mm]	2x75, 1x100, 1x150, 1x200	2x100, 2x150, 1x200
Artikel-Nr.	40402130.**V	40402075.**V



Skuffeskabe



Mobile skuffeskabe

Bredde 1050 mm



Dybde [mm]	525	525
Højde [mm]	880	880
Fronthøjde [mm]	1x100, 2x150, 1x200	2x75, 1x100, 1x150, 1x200
Artikel-Nr.	41006006.**V	41006009.**V



Dybde [mm]	525	525
Højde [mm]	880	880
Fronthøjde [mm]	1x100, 2x150, 1x200	2x75, 1x100, 1x150, 1x200
Artikel-Nr.	41006012.**V	41006015.**V

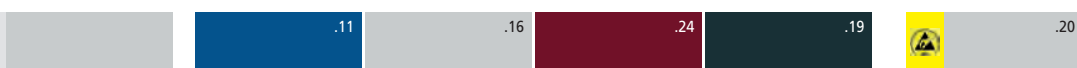

Skabshus:

RAL 7035 – lysegrå

Top, bund og fronter: Yderlige informationen side 15

RAL 5010 – enzianblå

RAL 7035 – lysegrå

RAL 3004 – purpurrod

RAL 7016 – antracitgrå

ESD-version til rådighed

RAL 7035 – lysegrå

Skuffeinddelinger

Skuffeinddelinger



Skuffeinddelinger



Smådeleboxe

- Materiale: Polystyrol (PS), slagfast
- Farve: lysegrå (RAL 7035)
- ESD-version til rådighed
- Afrundede hjørner for let udtagning af små dele
- Mulighed for opmærkning med etiketholder



Kompaktmulde

- Materiale: Slagfast ABS
- Farve: jerngrå (RAL 7011)
- ESD-version til rådighed
- Individuel inddeling af dybden i 15-mm raster via skillevægge
- Højde på kompaktmulde: 28 mm

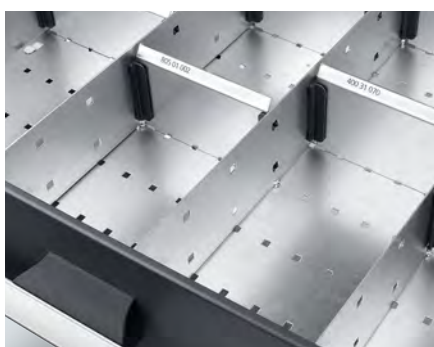

Skille- og stikvægge

- Af galvaniseret stål
- Mulighed for opmærkning med mærkningssæt
- Støjfattig pga. plastikholder



Inddelingselementer

- Skumstofindlæg og gummimåtter
- Holder til fræser og værktøj

Sortimenter skille-/stikvægge

Skabsmål bredde 525 mm



- skillevægge til individuel inddeling af skuffer
- kan udvides med ekstra skillevægssæt
- mulighed for opmærkning med mærkningsæt
- materiale: galvaniseret stålplade
- støjfattig pga. Plastikholder

Skabsmål bredde 525 mm

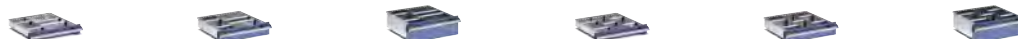

Til systemdybde [mm]	525					
Antal skillevægge	1			2		
Antal stikvægge	4			5		
Skuffefronthøjde [mm]	75	100/125	fra 150	75	100/125	fra 150
Højde på stikvægge [mm]	52	77	127	52	77	127
Artikel-Nr.	43020622.51	43020624.51	43020626.51	43020623.51	43020625.51	43020627.51

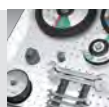

Sortimenter skille-/stikvægge

Skabsmål bredde 525 mm



Til systemdybde [mm]	650					
Antal skillevægge	1			2		
Antal stikvægge	4			5		
Skuffefronthøjde [mm]	75	100/125	fra 150	75	100/125	fra 150
Højde på stikvægge [mm]	52	77	127	52	77	127
Artikel-Nr.	43020628.51	43020630.51	43020632.51	43020629.51	43020631.51	43020633.51

Skabsmål bredde 650 mm



Til systemdybde [mm]	525					
Antal skillevægge	2			3		
Antal stikvægge	5					
Skuffefronthøjde [mm]	75	100/125	fra 150	75	100/125	fra 150
Højde på stikvægge [mm]	52	77	127	52	77	127
Artikel-Nr.	43020634.51	43020636.51	43020638.51	43020635.51	43020637.51	43020639.51

Sortimenter skille-/stikvægge

Skabsmål bredde 650 mm



Til systemdybde [mm]	650					
Antal skillevægge	2			3		
Antal stikvægge	7			5		
Skuffefronthøjde [mm]	75	100/125	fra 150	75	100/125	fra 150
Højde på stikvægge [mm]	52	77	127	52	77	127
Artikel-Nr.	43020640.51	43020642.51	43020644.51	43020641.51	43020643.51	43020645.51

Skabsmål bredde 800 mm



Til systemdybde [mm]	525					
Antal skillevægge	3			4		
Antal stikvægge	7			10		
Skuffefronthøjde [mm]	75	100/125	fra 150	75	100/125	fra 150
Højde på stikvægge [mm]	52	77	127	52	77	127
Artikel-Nr.	43020652.51	43020654.51	43020656.51	43020653.51	43020655.51	43020657.51



Sortimenter skille-/stikvægge

Skabsmål bredde 800 mm



Til systemdybde [mm]	650					
Antal skillevægge	3			4		
Antal stikvægge	7			10		
Skuffefronthøjde [mm]	75	100/125	fra 150	75	100/125	fra 150
Højde på stikvægge [mm]	52	77	127	52	77	127
Artikel-Nr.	43020658.51	43020660.51	43020662.51	43020659.51	43020661.51	43020663.51

Skabsmål bredde 800 mm



Til systemdybde [mm]	750					
Antal skillevægge	3			4		
Antal stikvægge	7			10		
Skuffefronthøjde [mm]	75	100/125	fra 150	75	100/125	fra 150
Højde på stikvægge [mm]	52	77	127	52	77	127
Artikel-Nr.	43020664.51	43020666.51	43020668.51	43020665.51	43020667.51	43020669.51

Sortimenter skille-/stikvægge

Skabsmål bredde 1050 mm



Til systemdybde [mm]	650					
Antal skillevægge	5			4		
Antal stikvægge	7			11		
Skuffefronthøjde [mm]	75	100/125	fra 150	75	100/125	fra 150
Højde på stikvægge [mm]	52	77	127	52	77	127
Artikel-Nr.	43020676.51	43020678.51	43020680.51	43020677.51	43020679.51	43020681.51

Skabsmål bredde 1050 mm



Til systemdybde [mm]	750					
Antal skillevægge	5			4		
Antal stikvægge	7			11		
Skuffefronthøjde [mm]	75	100/125	fra 150	75	100/125	fra 150
Højde på stikvægge [mm]	52	77	127	52	77	127
Artikel-Nr.	43020682.51	43020684.51	43020686.51	43020683.51	43020685.51	43020687.51



Sortimenter skille-/stikvægge

Skabsmål bredde 1300 mm

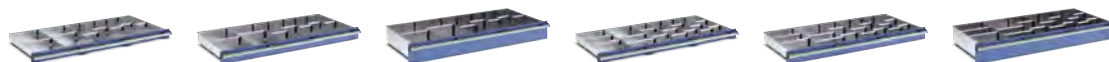

Til systemdybde [mm]	650					
Antal skillevægge	6					
Antal stikvægge	7			14		
Skuffefronthøjde [mm]	75	100/125	fra 150	75	100/125	fra 150
Højde på stikvægge [mm]	52	77	127	52	77	127
Artikel-Nr.	43020694.51	43020696.51	43020698.51	43020695.51	43020697.51	43020699.51

Skabsmål bredde 1300 mm

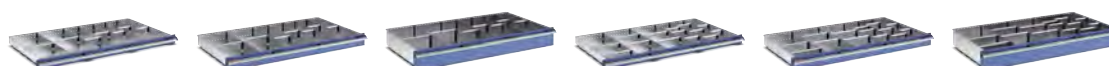

Til systemdybde [mm]	750					
Antal skillevægge	6			5		
Antal stikvægge	7			14		
Skuffefronthøjde [mm]	75	100/125	fra 150	75	100/125	fra 150
Højde på stikvægge [mm]	52	77	127	52	77	127
Artikel-Nr.	43020700.51	43020702.51	43020704.51	43020701.51	43020703.51	43020705.51

Skille-/stikvægge

Skillevægge

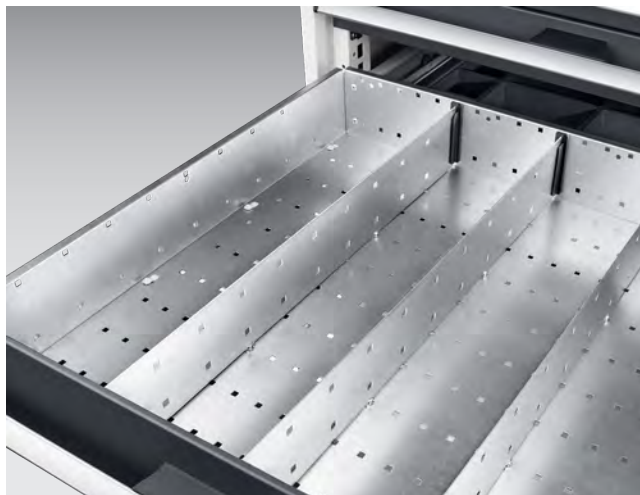

- skillevægge til inddeling af skuffer på langs i 25 mm raster
- inkl. montagemateriale
- materiale: galvaniseret stålplade

til skuffe- fronthøjde [mm]	75 mm	100/125 mm	fra 150 mm	75 mm	100/125 mm	fra 150 mm	75 mm	100/125 mm	fra 150 mm
Til systemdy- bde [mm]	525	525	525	650	650	650	750	750	750
PE	3	3	3	3	3	3	3	3	3
Artikel-Nr.	43001013.51	43001016.51	43001019.51	43001014.51	43001017.51	43001020.51	43001015.51	43001018.51	43001021.51

Stikvægssæt



- stikvægge til inddeling af skuffer på tværs i 50 mm raster
- inkl. Befæstigelsesmateriale
- 3x stikvægge med bredde 125 mm
- 2x stikvægge med bredde 150 mm
- 2x stikvægge med bredde 250 mm
- Materiale: galvaniseret stålplade

Antal stikvægge	7	7	7
Fronthøjde på skuffen [mm]	75	100	150
Højde på stikvægge [mm]	52	77	127
Artikel-Nr.	43002074.51	43002075.51	43002076.51



Skille-/stikvægge

Stikvægge til udvidelse af sortimenter

Stikvægsbredde [mm]	50	50	50	75	75	75
Stikvægshøjde [mm]	52	77	127	52	77	127
PE	5	5	5	5	5	5
Artikel-Nr.	43002044.51	43002054.51	43002064.51	43002045.51	43002055.51	43002065.51

Stikvægsbredde [mm]	100	100	100	125	125	125
Stikvægshøjde [mm]	52	77	127	52	77	127
PE	5	5	5	5	5	5
Artikel-Nr.	43002046.51	43002056.51	43002066.51	43002047.51	43002057.51	43002067.51

Stikvægsbredde [mm]	150	150	150	175	175	175
Stikvægshøjde [mm]	52	77	127	52	77	127
PE	5	5	5	5	5	5
Artikel-Nr.	43002048.51	43002058.51	43002068.51	43002049.51	43002059.51	43002069.51

Stikvægsbredde [mm]	200	200	200	250	250	250
Stikvægshøjde [mm]	52	77	127	52	77	127
PE	5	5	5	5	5	5
Artikel-Nr.	43002050.51	43002060.51	43002070.51	43002051.51	43002061.51	43002071.51

Stikvægsbredde [mm]	300	300	300	350	350	350
Stikvægshøjde [mm]	52	77	127	52	77	127
PE	5	5	5	5	5	5
Artikel-Nr.	43002052.51	43002062.51	43002072.51	43002053.51	43002063.51	43002073.51

Skille-/stikvægge

Mærkningsæt til stikvægge



- til korrekt mærkning af stikvægge
- 10x ark perforeret DIN A4 papir med hver 40 mærkestrimler (Højde: 7 mm)
- 3x transparente clips til stikvægge med bredde 125 mm
- 2x transparente clips til stikvægge med bredde 150 mm
- 2x transparente clips til stikvægge med bredde 250 mm

Udførelse

Mærkningsæt

Artikel-Nr.

43020707

Sortimenter smådeleboxe



- til overskuelig og ordnet opbevaring af smådele
- komplette sortimenter til en nem, hurtig og individuel inddeling af skuffer
- **Højde 50 mm**
 - passende til cubio skuffer med fronthøjde 75 mm
 - afrundede kanter for let udtagning af små dele
 - valgfri mulighed for mærkning med etiketholder
- **Højde 68 mm**
 - passende til cubio skuffer med fronthøjde 100 mm, bott vario3 skuffer, systainer³ organizer og varioCase servicekuffert
 - afrundede kanter for let udtagning af små dele
 - valgfri mulighed for mærkning med mærkningsclip, passer optimalt til etiketprinter (Højde: 12 mm)



Sortimenter smådeleboxe

Skabsmål bredde 525 mm

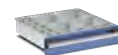

Til systemdybde [mm]	525	525	525
Antal smådeleboxe 50 x 50 [mm]	4	4	4
Antal smådeleboxe 50 x 75 [mm]	–	16	16
Antal smådeleboxe 100 x 150 [mm]	4	–	–
Antal smådeleboxe 150 x 150 [mm]	–	4	4
Antal smådeleboxe 300 x 150 [mm]	2	–	–
Skuffefronthøjde [mm]	fra 100	fra 75	fra 100
Højde på smådeleboxe [mm]	68	50	68
Artikel-Nr.	43020750	43020793	43020752



Til systemdybde [mm]	650	650	650
Antal smådeleboxe 50 x 75 [mm]	2	14	14
Antal smådeleboxe 75 x 75 [mm]	–	4	4
Antal smådeleboxe 75 x 150 [mm]	2	–	–
Antal smådeleboxe 100 x 150 [mm]	3	–	–
Antal smådeleboxe 150 x 150 [mm]	–	6	6
Antal smådeleboxe 300 x 150 [mm]	3	–	–
Skuffefronthøjde [mm]	fra 100	fra 75	fra 100
Højde på smådeleboxe [mm]	68	50	68
Artikel-Nr.	43020753	43020795	43020755

Sortimenter smådeleboxe

Skabsmål bredde 650 mm

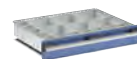

Til systemdybde [mm]	525	525	525
Antal smådeleboxe 50 x 75 [mm]	2	14	14
Antal smådeleboxe 75 x 75 [mm]	–	4	4
Antal smådeleboxe 75 x 150 [mm]	2	–	–
Antal smådeleboxe 100 x 150 [mm]	3	–	–
Antal smådeleboxe 150 x 150 [mm]	–	6	6
Antal smådeleboxe 300 x 150 [mm]	3	–	–
Skuffefronthøjde [mm]	fra 100	fra 75	fra 100
Højde på smådeleboxe [mm]	68	50	68
Artikel-Nr.	43020756	43020797	43020758

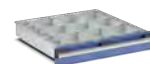

Til systemdybde [mm]	650	650	650
Antal smådeleboxe 75 x 75 [mm]	1	13	13
Antal smådeleboxe 75 x 150 [mm]	6	–	–
Antal smådeleboxe 150 x 150 [mm]	3	9	9
Antal smådeleboxe 300 x 150 [mm]	3	–	–
Skuffefronthøjde [mm]	fra 100	fra 75	fra 100
Højde på smådeleboxe [mm]	68	50	68
Artikel-Nr.	43020759	43020799	43020761

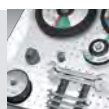

Sortimenter smådeleboxe

Skabsmål bredde 800 mm



Til systemdybde [mm]	525	525	525
Antal smådeleboxe 50 x 75 [mm]	2	18	18
Antal smådeleboxe 75 x 75 [mm]	–	4	4
Antal smådeleboxe 75 x 150 [mm]	2	–	–
Antal smådeleboxe 100 x 150 [mm]	4	–	–
Antal smådeleboxe 150 x 150 [mm]	–	8	8
Antal smådeleboxe 300 x 150 [mm]	4	–	–
Skuffefronthøjde [mm]	fra 100	fra 75	fra 100
Højde på smådeleboxe [mm]	68	50	68
Artikel-Nr.	43020765	43020803	43020767

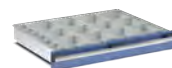

Til systemdybde [mm]	650	650	650
Antal smådeleboxe 75 x 75 [mm]	1	15	15
Antal smådeleboxe 75 x 150 [mm]	7	–	–
Antal smådeleboxe 150 x 150 [mm]	4	12	12
Antal smådeleboxe 300 x 150 [mm]	4	–	–
Skuffefronthøjde [mm]	fra 100	fra 75	fra 100
Højde på smådeleboxe [mm]	68	50	68
Artikel-Nr.	43020768	43020805	43020770

Sortimenter smådeleboxe

Skabsmål bredde 800 mm



Til systemdybde [mm]	750	750	750
Antal smådeleboxe 50 x 75 [mm]	2	18	18
Antal smådeleboxe 75 x 75 [mm]	1	7	7
Antal smådeleboxe 75 x 150 [mm]	7	4	4
Antal smådeleboxe 100 x 150 [mm]	4	–	–
Antal smådeleboxe 150 x 150 [mm]	–	12	12
Antal smådeleboxe 300 x 150 [mm]	6	–	–
Skuffefronthøjde [mm]	fra 100	fra 75	fra 100
Højde på smådeleboxe [mm]	68	50	68
Artikel-Nr.	43020771	43020807	43020773

Skuffeinddelinger

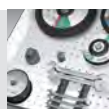

Sortimenter smådeleboxe

Skabsmål bredde 1050 mm



Til systemdybde [mm]	650	650	650
Antal smådeleboxe 50 x 75 [mm]	2	14	14
Antal smådeleboxe 75 x 75 [mm]	1	11	11
Antal smådeleboxe 75 x 150 [mm]	8	3	3
Antal smådeleboxe 100 x 150 [mm]	3	–	–
Antal smådeleboxe 150 x 150 [mm]	5	15	15
Antal smådeleboxe 300 x 150 [mm]	5	–	–
Skuffefronthøjde [mm]	fra 100	fra 75	fra 100
Højde på smådeleboxe [mm]	68	50	68
Artikel-Nr.	43020774	43020809	43020776



Til systemdybde [mm]	750	750	750
Antal smådeleboxe 50 x 50 [mm]	4	4	4
Antal smådeleboxe 50 x 75 [mm]	4	36	36
Antal smådeleboxe 75 x 75 [mm]	1	1	1
Antal smådeleboxe 75 x 150 [mm]	8	8	8
Antal smådeleboxe 100 x 150 [mm]	8	–	–
Antal smådeleboxe 150 x 150 [mm]	1	15	15
Antal smådeleboxe 300 x 150 [mm]	7	–	–
Skuffefronthøjde [mm]	fra 100	fra 75	fra 100
Højde på smådeleboxe [mm]	68	50	68
Artikel-Nr.	43020777	43020811	43020779

Sortimenter smådeleboxe

Skabsmål bredde 1300 mm

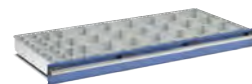

Til systemdybde [mm]	650	650	650
Antal smådeleboxe 50 x 75 [mm]	7	7	7
Antal smådeleboxe 75 x 75 [mm]	1	9	9
Antal smådeleboxe 75 x 150 [mm]	10	12	12
Antal smådeleboxe 150 x 150 [mm]	7	18	18
Antal smådeleboxe 300 x 150 [mm]	7	–	–
Skuffefronthøjde [mm]	fra 100	fra 75	fra 100
Højde på smådeleboxe [mm]	68	50	68
Artikel-Nr.	43020783	43020815	43020785

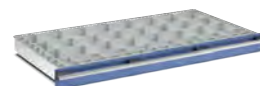

Til systemdybde [mm]	750	750	750
Antal smådeleboxe 50 x 50 [mm]	2	2	2
Antal smådeleboxe 50 x 75 [mm]	9	37	37
Antal smådeleboxe 75 x 75 [mm]	1	1	1
Antal smådeleboxe 75 x 150 [mm]	10	10	10
Antal smådeleboxe 100 x 150 [mm]	7	–	–
Antal smådeleboxe 150 x 150 [mm]	1	21	21
Antal smådeleboxe 300 x 150 [mm]	10	–	–
Skuffefronthøjde [mm]	fra 100	fra 75	fra 100
Højde på smådeleboxe [mm]	68	50	68
Artikel-Nr.	43020786	43020817	43020788



Mærkningssæt til smådeleboxe højde 50 mm

Mærkningssæt til smådeleboxe højde 50 mm



- 30 etiketholdere i transparent kunststof
- 10 ark forperforeret DIN-A4 papir med hver 40 mærkningsstrimler

Udførelse	Mærkningssæt
Artikel-Nr.	43020003

Mærkningssæt til smådeleboxe højde 68 mm



- 40 mærkningsclips af transparent kunststof
- passer optimalt til etiketprinter med 12 mm højde

Udførelse	Mærkningssæt
Artikel-Nr.	72522039.90V

Sortiment kompaktmulde

Sortimenter med kompaktmulde



- Kompaktmulde til individuel inddeling af skuffer
- Inkl. skillevægge til inddeling af kompaktmulde i 15 mm raster
- Materiale: slagfast ABS
- Farve: jerngrå (RAL 7011)
- Med opbevaringsreol til maks. udnyttelse af skuffen

Skabsmål bredde 525 mm



Til systemdybde [mm]	525	650
Antal kompaktmulde med muldebredde 70 [mm]	2	2
Antal kompaktmulde med muldebredde 45 [mm]	3	3
Antal stikvægge til muldebredde 70 [mm]	4	6
Antal stikvægge til muldebredde 45 [mm]	6	9
Opbevaringsreol	1	1
Artikel-Nr.	43020004	43020019

Skabsmål bredde 650 mm



Til systemdybde [mm]	525	650
Antal kompaktmulde med muldebredde 70 [mm]	2	2
Antal kompaktmulde med muldebredde 45 [mm]	3	3
Antal kompaktmulde med muldebredde 33 [mm]	4	4
Antal stikvægge til muldebredde 70 [mm]	4	6
Antal stikvægge til muldebredde 45 [mm]	6	9
Antal stikvægge til muldebredde 33 [mm]	8	12
Opbevaringsreol	1	1
Artikel-Nr.	43020007	43020022



Sortiment kompaktmulde

Skabsmål bredde 800 mm

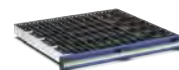

Til systemdybde [mm]	525	650	750
Antal kompaktmulde med muldebredde 70 [mm]	2	2	2
Antal kompaktmulde med muldebredde 45 [mm]	6	6	6
Antal kompaktmulde med muldebredde 33 [mm]	4	4	4
Antal stikvægge til muldebredde 70 [mm]	4	6	8
Antal stikvægge til muldebredde 45 [mm]	12	18	24
Antal stikvægge til muldebredde 33 [mm]	8	12	16
Opbevaringsreol	1	1	1
Artikel-Nr.	43020010	43020025	43020040

Skabsmål bredde 1050 mm



Til systemdybde [mm]	650	750
Antal kompaktmulde med muldebredde 70 [mm]	4	4
Antal kompaktmulde med muldebredde 45 [mm]	6	6
Antal kompaktmulde med muldebredde 33 [mm]	8	8
Antal stikvægge til muldebredde 70 [mm]	12	16
Antal stikvægge til muldebredde 45 [mm]	18	24
Antal stikvægge til muldebredde 33 [mm]	24	32
Opbevaringsreol	1	1
Artikel-Nr.	43020028	43020043

Skabsmål bredde 1300 mm

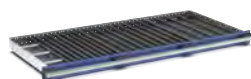

Til systemdybde [mm]	650	750
Antal kompaktmulde med muldebredde 70 [mm]	4	4
Antal kompaktmulde med muldebredde 45 [mm]	9	9
Antal kompaktmulde med muldebredde 33 [mm]	8	8
Antal stikvægge til muldebredde 70 [mm]	12	16
Antal stikvægge til muldebredde 45 [mm]	27	36
Antal stikvægge til muldebredde 33 [mm]	24	32
Opbevaringsreol	1	1
Artikel-Nr.	43020031	43020046

Tilbehør kompaktmulde

Stikvægge til kompaktmulde



- til inddeling af kompaktmulde
- materiale: slagfast ABS
- farve: jerngrå (RAL 7011)

Stikvægge til muldebredde [mm]	70	45	33
PE	20	20	20
Artikel-Nr.	13002293	13002294	13002295

Skumstofindlæg til individuel tilskæring



- overskuelig opbevaring af værktøj
- klar definition af indhold og placering
- eventuelt manglende dele ses omgående
- udskæringer kan tilpasses nøjagtigt med skæresættet i løbet af ingen tid
- kan tilpasses andre skuffestørrelser gennem tilskæring eller indsættelse af flere måtter
- materiale/farve: Underlag: 5 mm rød XPE 33-skum indlæg: PE 30, tykkelse 22 mm / sort
- egenskaber: lamineret PE 30 skum, varmeresistent til 112° C, ikke brandbar, modstandsdygtig mod olie, benzin og rengøringsmidler, miljøvenlig
- inkl. kniv

Til systemmål B x D [mm]	525 x 525	650 x 525	650 x 650	800 x 525	800 x 650
Faktiske mål [mm]	400 x 400	525 x 400	525 x 525	675 x 400	675 x 525
Artikel-Nr.	13017004.10V	13017005.10V	13017009.10V	13017006.10V	13017002.10V

Til systemmål B x D [mm]	800 x 750	1050 x 650	1050 x 750	1300 x 650	1300 x 750
Faktiske mål [mm]	675 x 625	925 x 525	925 x 625	1175 x 525	1175 x 625
Artikel-Nr.	13017019.10V	13017010.10V	13017020.10V	13017011.10V	13017021.10V



Inddelingselementer

Skæresæt til individuel tilskæring inkl. opbevaringskuffert



- 3 specialknive 1 x bredde 20 mm, 1 x bredde 50 mm, 1 x halvround 20 x 20 x 80 mm
- bott-kniv
- tommestok

Mål B x D x H [mm]	225 x 170 x 45
Artikel-Nr.	13017001.10V

Mærkningsæt til skuffegrebslister



- 10 ark forperforeret DIN-A4 papir med 12 mærkestrimler hver
- Højde Strimler: 16 mm

Udførelse	Mærkningsstrimler
Artikel-Nr.	43020001

Inddelingselementer

Skridsikker måtte til skuffer



- materiale: Slidstærk, ridsefast PES glasvæv med PVC på begge sider
- egenskaber: Skridsikker, ridsefast, slidstærk, modstandsdygtig mod olie og fedt, vaskbar op til 60 grader, tåler ikke opløsningsmiddel, benzin, diesel og fyringsolie

Til systembredde [mm]	525	650	650	650	800
Til systemdybde [mm]	525	525	650	750	525
Artikel-Nr.	41301003	41301005	41301006	41301007	41301008

Til systembredde [mm]	800	800	1050	1050	1300	1300
Til systemdybde [mm]	650	750	650	750	650	750
Artikel-Nr.	41301009	41301010	41301012	41301013	41301015	41301016



Inddelingselementer

Rundhulsholder



- rundhulsholdere kan skrues sammen (undtagen Ø 10mm)
- farve: jerngrå (RAL 7011)
- materiale: Polystyrol (PS), slagfast

Ø [mm]	10	13	16	22	27	32	40	50
Højde [mm]	24	26	26	26	26	26	26	26
PE	5	5	5	5	5	5	5	5
Artikel-Nr.	13007017	13007018	13007019	13007020	13007021	13007022	13007023	13007024

Klemholder



- Med fjedrende kunststofholdere
- Bredde 150 mm med 5 klemmepositioner bredde 300 mm, med 13 klemmepositioner
- Til opbevaring af værktøj og andre dele
- Materiale: Grundplade: Eloxeret aluminium, Klembøjler: Kunststof
- Inkl. montage materiale
- Farve: sort

Mål B x D x H [mm]	150 x 37 x 29	300 x 37 x 28
Til opbevaring af	5 værktøjer	13 værktøjer
PE	3	3
Artikel-Nr.	13008008	13008009

Inddelingselementer

Aflægningsvinkel

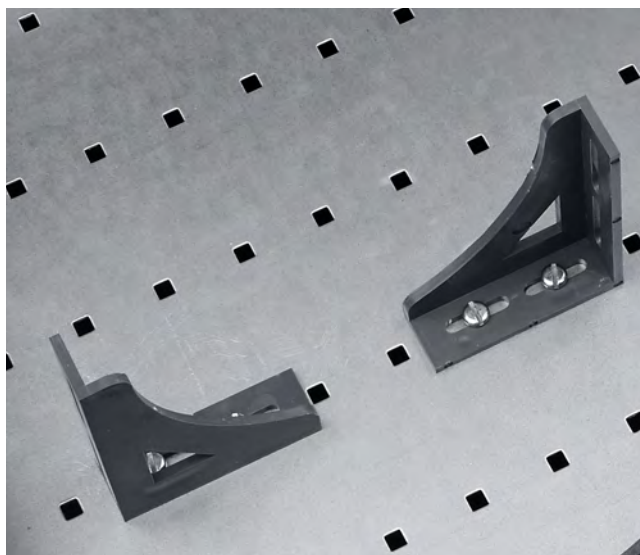

- til fiksering af elektrisk værktøj
- materiale: Polystyrol (PS), slagfast
- inkl. montagemateriale
- farve: jerngrå (RAL 7011)



Mål B x D x H [mm]	80 x 20 x 60
PE	4
Artikel-Nr.	13009008

Prismeunderlag

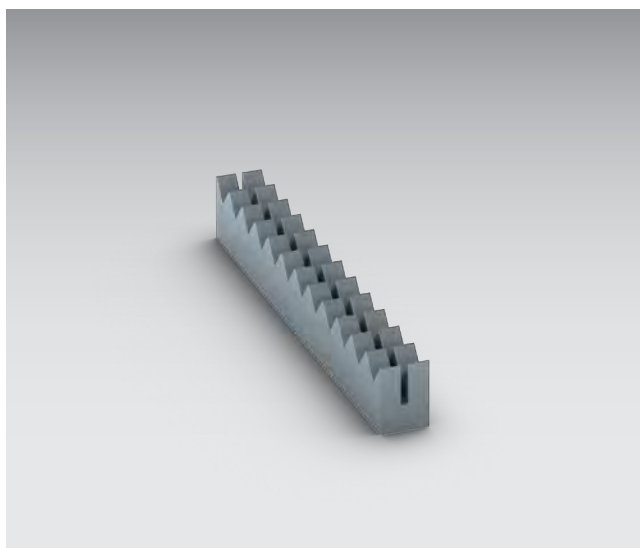

- prismeunderlag af kunststof
- kan holde større dele og måleværktøjer
- farve: jerngrå (RAL 7011)
- materiale: Polystyrol (PS), slagfast

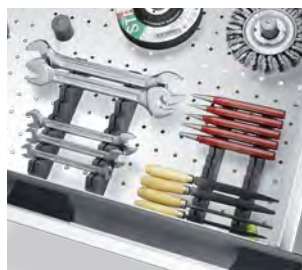

Mål B x D x H [mm]	15 x 160 x 20	15 x 160 x 20
Prismeafstand [mm]	12	20
PE	4	4
Artikel-Nr.	13006010	13006011

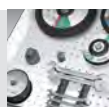

Inddelingselementer

Forhøjning til prismeunderlag

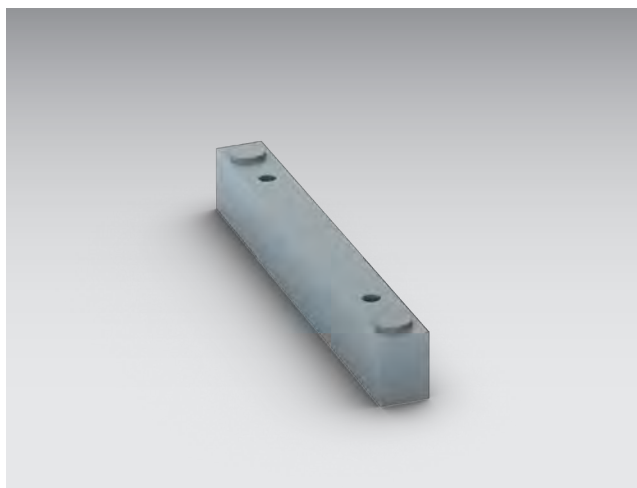

- forhøjning til prismeunderlag til montering under prismeunderlaget
- kan holde større dele og måleværktøjer
- farve: jerngrå (RAL 7011)
- materiale: Polystyrol (PS), slagfast

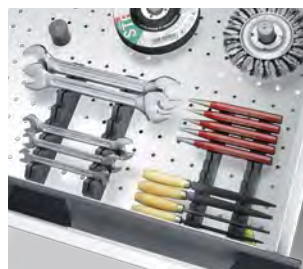

Mål B x D x H [mm]	15 x 160 x 20
PE	4
Artikel-Nr.	13006012



Systemskabe

Systemskabe





Plastkasser og kufferthylder

- Organizer, servicekufferten til organisering af smådele
- Systainer³, bæreboksen til bil, montage og værksted
- varioSlide, udtræks- og transportbokse
- bottBox, standard materialekassen i montage og logistik



Indvendigt

- Indvendige skuffer og udtrækshylder til individuel inddeling
- Alle skuffer og hylder med fuldt udtræk og 40 mm overudtræk
- Tunglastudtræk med 200 kg belastning, standardudtræk med 75 kg belastning
- cubio skuffeinddeling
- Galvaniserede hylder og bundhylde med op til 160 kg belastning



Skabshuse

- Bæreevne op til 1,5 tons via forstærkede ramme- og holdeprofiler
- Forskellige lågevarianter: låger, låger med rude, jalousilåger og skydedøre
- Mekanisk låsesystem med 5-stift vekselcylinder



Tilbehør

- Skuffeinddelinger
- Klædestang
- 4-sidet topbakke med skridsikker måtte
- Sokkel
- Bagvægge

Kuffer-systemskabe med hængslede låger



Ét system, Én standard

- Det specielle ved bott kuffertsystemerne:
De passer både i bott vario3 bilindretning og i cubio værkstedsindretning. Kufferter, skuffer og trådkurve opbevares nemt på førringskinnerne i bilindretningen og i kuffertsystemskabene med hængslede låger. Et blik i cubio systemskabet er nok til at se, om udstyret allerede befinder sig i værkstedsvoognen eller stadig på værkstedet
- Tomme skabe kan inddeles med omfattede tilbehør passende til det individuelle behov
 - Systainer³ + organizer systemkuffert
 - varioCase servicekufferter
 - varioSlide skuffer
 - varioCart trådkurve



Anvendelsesområde

- til en ordnet og sikker opbevaring af el-værktøjer, forbrugsmaterialer og driftsmidler
- alt efter udførelse passende til kufferter med bredde M og L, samt til varioSlide skuffer og varioCart trådkurve med bredde 4 og 5, anvendeligt som lager- eller magasinskab



Kuffert-systemskabe med hængslede låger

Bredde 938 mm



Mål B x D x H [mm]	938 x 400 x 2000	938 x 400 x 2000	938 x 400 x 2000
Artikel-Nr.	40032035.**	40032036.**	40032037.**

Bredde 1050 mm



Mål B x D x H [mm]	1050 x 400 x 2000	1050 x 400 x 2000	1050 x 400 x 2000
Artikel-Nr.	40032038.**	40032039.**	40032040.**

Hylder til kuffert-systemskabe med hængslede låger

Mål B x D x H [mm]	419 x 345 x 25	530 x 345 x 25	861 x 345 x 25	973 x 345 x 25
Artikel-Nr.	42101097.51V	42101098.51V	42101099.51V	42101100.51V

	.11	.16	.24	.19	 .20
Skabshus: RAL 7035 – lysegrå	Top, bund og fronter: Yderlige informationer side 15 RAL 5010 – enzianblå RAL 7035 – lysegrå RAL 3004 – purpurrod RAL 7016 – antracitgrå				ESD-version til rådighed RAL 7035 – lysegrå

Systemskabe med bottBoxe

med 150 bottBoxe



- 2 skabslåger med perfo slidseprægning
- 2 bagvægge med perfo slidseprægning H 350 mm
- 3 bagvægge med perfo slidseprægning H 400 mm
- 6 bottBox M1 (B 130 x D 100 x H 65)
- 12 bottBox L3 (B 264 x D 298 x H 165)
- 18 bottBox M3 (B 130 x D 298 x H 165)
- 114 bottBox M2 (B 130 x D 198 x H 90)

Mål B x D x H [mm]	1050 x 650 x 2000
Artikel-Nr.	40021235.**V

med 52 bottBoxe og 3 skuffer



- 2 skabslåger med perfo slidseprægning
- 2 hylde med nyttedybde D 593 mm
- 1 bundhylde
- 4 hylde med nyttedybde D 343 mm
- 3 indvendige skuffer H 125 mm
- 12 bottBox L5 (B 264 x D 498 x H 165)
- 16 bottBox L3 (B 264 x D 298 x H 165)
- 24 bottBox M2 (B 130 x D 198 x H 90)

Mål B x D x H [mm]	1300 x 650 x 2000
Artikel-Nr.	40022142.**V



Systemskabe med bottBoxe

med 40 bottBoxe



- 2 Skabslåger med perfo-huller
- 7 Hylder
- 1 bundhylde
- 8 bottBoxe M4 (B 130 x D 398 x H 165)
- 32 bottBoxe L4 (B 264 x D 398 x H 165)

Mål B x D x H [mm]	1300 x 525 x 2000
Artikel-Nr.	40014071.**V

med 18 Euroboxe



- 2 Skabslåger med perfo-huller
- 5 Hylder
- 1 bundhylde
- 6 Euroboxe (B 600 x D 400 x H 120)
- 6 Euroboxe (B 600 x D 400 x H 220)
- 6 Euroboxe (B 600 x D 400 x H 320)

Mål B x D x H [mm]	1300 x 650 x 2000
Artikel-Nr.	40022066.**V

Systemskabe med indvendige skuffer

med 4 indvendige skuffer og arbejdsbord



- 2 Skabslåger med perfo-huller
- 1 Hylde
- 1 indlægsplade af 25 mm multiplex
- 4 indvendige skuffer H 125 mm

Mål B x D x H [mm]	1050 x 650 x 2000
Artikel-Nr.	40021236.**V

med 2 indvendige skuffer



- 2 Skabslåger med perfo-huller
- 3 Hylde
- 2 indvendige skuffer H 125 mm

Mål B x D x H [mm]	1050 x 650 x 2000	1300 x 650 x 2000
Artikel-Nr.	40021169.**V	40022139.**V



Systemskabe med indvendige skuffer

med 6 indvendige skuffer



- 2 Skabslåger med perfo-huller
- 2 Hylder
- 3 indvendige skuffer H 125 mm
- 3 indvendige skuffer H 175 mm

Mål B x D x H [mm]	1050 x 650 x 2000	1300 x 650 x 2000
Artikel-Nr.	40021237.**V	40022141.**V

med 9 indvendige skuffer



- 2 Skabslåger med perfo-huller
- 3 Hylder
- 9 indvendige skuffer H 125 mm

Mål B x D x H [mm]	1050 x 650 x 2000	1300 x 650 x 2000
Artikel-Nr.	40021238.**V	40022089.**V

Systemskabe med indvendige skuffer

med midterskillevæg og 4 indvendige skuffer



- 2 Skabslåger med perfo-huller
- 1 midterskillevæg
- 6 Hylde
- 1 bundhylde
- 4 indvendige skuffer H 175 mm
- ved skabsbredde 1050 mm – 4 x 525 mm
- ved skabsbredde 1300 mm – 4 x 650 mm
- ved skabsbredde 1600 mm – 4 x 800 mm

Mål B x D x H [mm]	1050 x 650 x 2000	1300 x 650 x 2000	1600 x 650 x 2000
Artikel-Nr.	40021209.**V	40022099.**V	40023013.**V

Hængslede låger med perfo slidseprægning



- Hængslede låger med perfo slidseprægning til ophængning af bottBoxe og andre smådeleboxe
- 2 hængslede låger
- 4 hylde

Mål B x D x H [mm]	1050 x 525 x 2000	1050 x 650 x 2000	1300 x 525 x 2000	1300 x 650 x 2000
Antal hylde	4	4	4	4
Udførelse låge	perfo slidseprægning	perfo slidseprægning	perfo slidseprægning	perfo slidseprægning
Artikel-Nr.	40013058.**V	40021126.**V	40014055.**V	40022056.**V



Systemskabe med hængslede låger

Hængslede låger med makrolon-ruder



- Hængslede låger med makrolon-ruder tillader et hurtigt overblik over skabets indhold, uden at skulle åbne det
- skabe med makrolon-ruder fås ikke som ESD-variant
- 2 hængslede låger

Mål B x D x H [mm]	1050 x 525 x 1200	1050 x 650 x 1200	1050 x 525 x 2000	1050 x 650 x 2000
Antal hylder	3	3	4	4
Udførelse låge	låger & ruder	låger & ruder	låger & ruder	låger & ruder
Artikel-Nr.	40013061.**V	40021131.**V	40013064.**V	40021134.**V

Mål B x D x H [mm]	1300 x 650 x 1200	1300 x 525 x 1200	1300 x 650 x 2000	1300 x 525 x 2000
Antal hylder	3	3	4	4
Udførelse låge	låger & ruder	låger & ruder	låger & ruder	låger & ruder
Artikel-Nr.	40022058.**V	40014056.**V	40022060.**V	40014058.**V

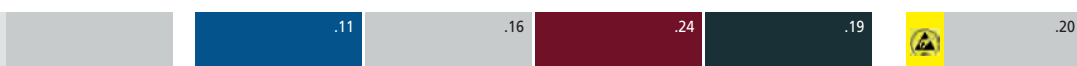

Skabshus:

RAL 7035 – lysegrå

Top, bund og fronter: Yderlige informationer side 15

RAL 5010 – enzianblå

RAL 7035 – lysegrå

RAL 3004 – purpurrød

RAL 7016 – antracitgrå

ESD-version til rådighed

RAL 7035 – lysegrå

Systemskabe med hylde

Systemskabe med hylde

- universel lagarskab med stor opbevaringsvolumen
- ergonomisk adgang grundet hængslede låger med 180° åbningsvinkel
- hængslede låger med perfo-perforering til montage af kroge og holdere fra perfo-sortimentet
- robuste hylde af galvaniseret stålplade og en bæreevne på op til 100 kg, fra bredde 1300 mm op til 160 kg



Højde 800 mm



Mål B x D x H [mm]	650 x 650 x 800	800 x 525 x 800	800 x 650 x 800
Antal døre	1	2	2
Udførelse låge	perfo-perforering	perfo-perforering	perfo-perforering
Antal hylde	2	2	2
Artikel-Nr.	40019170.**V	40012121.**V	40020160.**V



Mål B x D x H [mm]	1050 x 525 x 800	1050 x 650 x 800	1300 x 525 x 800	1300 x 650 x 800
Antal døre	2	2	2	2
Udførelse låge	perfo-perforering	perfo-perforering	perfo-perforering	perfo-perforering
Antal hylde	2	2	2	2
Artikel-Nr.	40013080.**V	40021239.**V	40014068.**V	40022145.**V



Systemskabe med hylder

Højde 900 mm



Mål B x D x H [mm]	650 x 650 x 900	800 x 525 x 900	800 x 650 x 900
Antal døre	1	2	2
Udførelse låge	perfo-perforering	perfo-perforering	perfo-perforering
Antal hylder	2	2	2
Artikel-Nr.	40019173.**V	40012124.**V	40020164.**V



Mål B x D x H [mm]	1050 x 525 x 900	1050 x 650 x 900	1300 x 525 x 900	1300 x 650 x 900
Antal døre	2	2	2	2
Udførelse låge	perfo-perforering	perfo-perforering	perfo-perforering	perfo-perforering
Antal hylder	2	2	2	2
Artikel-Nr.	40013084.**V	40021244.**V	40014072.**V	40022152.**V



Skabshus:
RAL 7035 – lysegrå

Top, bund og fronter: Yderlige informationer side 15
RAL 5010 – enzianblå RAL 7035 – lysegrå RAL 3004 – purpurrod RAL 7016 – antracitgrå

ESD-version til rådighed
RAL 7035 – lysegrå

Systemskabe med hylder

Højde 1000 mm



Mål B x D x H [mm]	650 x 650 x 1000	800 x 525 x 1000	800 x 650 x 1000
Antal døre	1	2	2
Udførelse låge	perfo-perforering	perfo-perforering	perfo-perforering
Antal hylder	2	2	2
Artikel-Nr.	40019171.**V	40012122.**V	40020161.**V



Mål B x D x H [mm]	1050 x 525 x 1000	1050 x 650 x 1000
Antal døre	2	2
Udførelse låge	perfo-perforering	perfo-perforering
Antal hylder	2	2
Artikel-Nr.	40013081.**V	40021240.**V



Mål B x D x H [mm]	1300 x 525 x 1000	1300 x 650 x 1000
Antal døre	2	2
Udførelse låge	perfo-perforering	perfo-perforering
Antal hylder	2	2
Artikel-Nr.	40014069.**V	40022146.**V

Højde 1200 mm



Mål B x D x H [mm]	1050 x 525 x 1200	1050 x 650 x 1200
Antal døre	2	2
Udførelse låge	perfo-perforering	perfo-perforering
Antal hylder	3	3
Artikel-Nr.	40013085.**V	40021245.**V



Systemskabe med hylder

Højde 1600 mm



Mål B x D x H [mm]	1050 x 525 x 1600	1050 x 650 x 1600
Antal døre	2	2
Udførelse låge	perfo-perforering	perfo-perforering
Antal hylder	3	3
Artikel-Nr.	40013086.**V	40021246.**V

Højde 2000 mm



Mål B x D x H [mm]	800 x 525 x 2000	800 x 650 x 2000
Antal døre	2	2
Udførelse låge	perfo-perforering	perfo-perforering
Antal hylder	2	4
Artikel-Nr.	40012123.**V	40020162.**V



Mål B x D x H [mm]	1300 x 525 x 2000	1300 x 650 x 2000
Antal døre	2	2
Udførelse låge	perfo-perforering	perfo-perforering
Antal hylder	4	4
Artikel-Nr.	40014070.**V	40022147.**V

Skabshus:

RAL 7035 – lysegrå

Top, bund og fronter: Yderlige informationer side 15

RAL 5010 – enzianblå

RAL 7035 – lysegrå

RAL 3004 – purpurrød

RAL 7016 – antracitgrå

ESD-version til rådighed

RAL 7035 – lysegrå

Hængeskabe

med hængslede låger



- robust og stabil stålpladekonstruktion
- bagvæg alt efter udførelse med perfo-perforering eller slidseprægning
- hængslede låger med perfo perforering
- Nyttedybde: 300 mm



Udførelse	tomt skabshus	med hylde	med perfo holdersortiment i 40 dele
Bagvæg	perfo-perforering	perfo-perforering	perfo-perforering
Mål B x D x H [mm]	1050 x 325 x 700	1050 x 325 x 700	1050 x 325 x 700
Artikel-Nr.	40031053.**V	40031054.**V	40031055.**V



Udførelse	tomt skabshus	med 18 bottBoxe (18x M3)
Bagvæg	perfo slidseprægning	perfo slidseprægning
Mål B x D x H [mm]	1050 x 325 x 700	1050 x 325 x 700
Artikel-Nr.	40031056.**V	40031070.**V



Med liftklap



- Klappen svinger op ved åbning
- Bagvæg med perfo slidseplade
- Til ophængning af plastkasser



Udførelse	tomt skabshus	med hylde	med 12 bottBoxe (8x M2, 4x M3)
Bagvæg	perfo slidseprægning	perfo slidseprægning	perfo slidseprægning
Mål B x D x H [mm]	800 x 325 x 600	800 x 325 x 600	800 x 325 x 600
Artikel-Nr.	40031071.**V	40031075.**V	40031072.**V



Udførelse	tomt skabshus	med hylde
Bagvæg	perfo-huller	perfo-huller
Mål B x D x H [mm]	1050 x 325 x 600	1050 x 325 x 600
Artikel-Nr.	40031085.**V	40031086.**V

Hylder til hængeskabe

Mål B x D x H [mm]	1050 x 325 x 20	792 x 233 x 20
Til systembredde [mm]	1.050	800
Artikel-Nr.	42101069.51V	42101090.51

Jalousiskabe

Systemskabe med jalousilåger i kunststof



- Låsecylinder af høj kvalitet med vekselsylinder, der kan udskiftes uden værktøj
- Kan bestykes med hylder, udtrækshylder, indvendige skuffer samt omfattende botten cubio skabstilbehør
- Jalousilåge kan stoppes i alle positioner
- Jalousi skjuler sig ved åbning på fjedertræk ind i skabslåget
- Let løb med styreskinner i aluminium
- Ekstra grebsliste i midten af jalousien – kan betjenes stående
- Belastning op til 1,5 ton
- Lille pladsbehov – ingen udstående låger i åben tilstand

med hylder



- 1 Jalousilåge af kunststof
- 4 Hylde

Mål B x D x H [mm]	1050 x 650 x 2000	1300 x 650 x 2000
Udførelse låge	jalousi	jalousi
Antal hylder	4	4
Artikel-Nr.	40201011.**V	40201013.**V





	.11	.16	.24	.19	.20
	⚠				

Skabshus: RAL 7035 – lysegrå

Top, bund og fronter: Yderlige informationer side 15

RAL 5010 – enzianblå RAL 7035 – lysegrå RAL 3004 – purpurrod RAL 7016 – antracitgrå RAL 7035 – lysegrå

ESD-version til rådighed

Skabe med skydedøre

Systemskabe med skydedøre



- Låsecylinder af høj kvalitet med vekselcylinder, der kan udskiftes uden værktøj
- Kan bestykes med hylder, udtrækshylder, indvendige skuffer samt omfattende botten cubio skabstilbehør
- Begge skydedøre kan bevæges samtidigt
- Let lukning med skydedøre med bløde anslagsdæmpninger
- Ingen udstående låger i åben tilstand
- Lille pladsbehov foran skabet
- Bæreevne op til 1,5 ton
- Stort opbevaringsrum med maksimal nyttevolumen
- Åben ramme som midterskillevæg
- Variant med central skillevæg egnet til bestykning med udtrækshylder, enkle skuffer og hylder

med hylder og midterskillevæg



- 2 skydedøre
- 4 Hylde

Mål B x D x H [mm]	1050 x 650 x 2000	1300 x 650 x 2000
Artikel-Nr.	40021141.**V	40022065.**V



Skabe med skydedøre

med hylder og midterskillevæg



- 2 skydedøre
- 2 Hylder

Mål B x D x H [mm]	1050 x 650 x 1000	1300 x 650 x 1000
Artikel-Nr.	40021138.**V	40022062.**V

med hylder og midterskillevæg



- 2 skydedøre
- 1 midterskillevæg
- 1 bundhylde
- 6 hylder
- systembredde 2x 800 mm

Mål B x D x H [mm]	1600 x 650 x 2000
Artikel-Nr.	40023008.**V

	.11	.16	.24	.19	 .20
Skabshus: RAL 7035 – lysegrå	Top, bund og fronter: Yderlige informationer side 15 RAL 5010 – enzianblå	RAL 7035 – lysegrå	RAL 3004 – purpurrod	RAL 7016 – antracitgrå	ESD-version til rådighed RAL 7035 – lysegrå

Schiebetürschränke

mit Fachböden und Mitteltrennwand



- 2 Schiebetüren
- 1 Mitteltrennwand
- 1 Einlegeboden
- 8 Fachböden
- Systembreite 2x 800 mm

Abmessungen B x T x H [mm]

1.600 x 650 x 2.000

Artikel-Nr.

40023009.**V

mit Innenschubladen und Mitteltrennwand



- 2 Schiebetüren
- 4 Innenschubladen mit Fronthöhe 125 mm
- 1 Mitteltrennwand
- 1 Einlegeboden
- 6 Fachböden
- Systembreite 2x 800 mm

Abmessungen B x T x H [mm]

1.600 x 650 x 2.000

Artikel-Nr.

40023015.**V



Vertikaludtræksskabe

Højde 2000 mm



- Med 2 eller 4 vertikaludtræk, der kan bestykkes i på begge sider med perfo huller
- Perfekt orden og overblik
- Stor perfo-flade med minimalt pladsbehov
- Nyttelast: 120 kg pr. vertikaludtræk
- Til sikker lastning og bevægelse af høj last
- Tunglastudtræk med fuldt udtræk for komfortabel adgang
- Ergonomiske greb på hvert vertikaludtræk
- Udtrækssikring som standard for større stabilitet – kun 1 vertikaludtræk kan trækkes ud af gangen
- Valg mellem låger eller låger med ruder
- Version med polycarbonatruder, ikke tilgængelig som ESD-variant

Udførsel låger	med perfo-huller			
Mål B x D x H [mm]	1050 x 650 x 2000		1300 x 650 x 2000	
Antal udtræk	2	4	2	4
Max. bestykbar flade på udtræk	3,44 m ²	6,88 m ²	3,44 m ²	6,88 m ²
Artikel-Nr.	40301007.**V	40301050.**V	40301019.**V	40301023.**V

Udførsel låger	låger & ruder			
Mål B x D x H [mm]	1050 x 650 x 2000		1300 x 650 x 2000	
Antal udtræk	2	4	2	4
Max. bestykbar flade på udtræk	3,44 m ²	6,88 m ²	3,44 m ²	6,88 m ²
Artikel-Nr.	40301008.**V	40301051.**V	40301020.**V	40301024.**V

	.11	.16	.24	.19	 .20
Skabshus: RAL 7035 – lysegrå	Top, bund og fronter: Yderlige informationer side 15				ESD-version til rådighed RAL 7035 – lysegrå

Batteriopladeskab

Batteriopladeskab



- Til central opladning og opbevaring af batteridrevet håndværktøj
- En stabil klaplås med 3-punkt aflåsning beskytter mod uberettiget adgang og tyveri
- Central energiforsyning via strømliste med tænd-/slukkontakt, fejlstrømsafbryder / HPFI og automatsikring
- 2 forberede hylder, 2 holdeskiner med integrerede multistikdåser til batteriopladning
- Skjult kabelføring
- 2 normale hylder til opbevaring af el-udstyr og tilbehør
- Med op til 18 stikpladser (230V) til batteriopladere (afhængig af landsversionen)
- Aktiv ventilation pga. stærke ventilatorer med filter
- Drift med overtryk, beskytter mod støvdannelse i skabet
- At passende 230V hhv. 400V tilslutningskabel fås valgfrit som tilbehør
- Skabet er formonteret og kan tilsluttes, kunden sørger for kabelføring på stedet. Et passende tilslutningsstik (GST18 230V/16A, 3-polet, hhv. 400V / 16 A, 5-polet) er inkluderet i leveringen

Mål B x D x H [mm]	1050 x 400 x 2000	1050 x 400 x 2000	1050 x 400 x 2000	1050 x 400 x 2000
Forsyning	230 Volt	230 Volt	230 Volt	230 Volt
Til stiksystem	DE (Schuko / Typ F)	CH (Typ J)	FR (Typ E)	DK (Typ K)
Antal stikpladser ialt	16	18	18	18
Artikel-Nr.	40032031.**V	40032032.**V	40032033.**V	40032034.**V

Mål B x D x H [mm]	1050 x 400 x 2000	1050 x 400 x 2000	1050 x 400 x 2000	1050 x 400 x 2000
Forsyning	400 Volt	400 Volt	400 Volt	400 Volt
Til stiksystem	DE (Schuko / Typ F)	CH (Typ J)	FR (Typ E)	DK (Typ K)
Antal stikpladser ialt	16	18	18	18
Artikel-Nr.	40032027.**V	40032028.**V	40032029.**V	40032030.**V

passende tilslutningskabel

Udførelse	Schuko-stik, GST18 bøsning, 230V / 16 A, 3-polet	Schuko-stik, GST18 bøsning, 230V / 16 A, 3-polet	CEE-stik, GST18 bøsning, 400V / 16 A, 5-polet	CEE-stik, GST18 bøsning, 400V / 16 A, 5-polet
Længde [m]	3	5	3	5
Artikel-Nr.	43503001	43503002	43503005	43503006

Udførelse	CH-stik type 25, GST18 bøsning, 230V / 16 A, 3-polet	CH-stik type 25, GST18 bøsning, 230V / 16 A, 3-polet	CH-stik type 25, GST18 bøsning, 400V / 16 A, 5-polet	CH-stik type 25, GST18 bøsning, 400V / 16 A, 5-polet
Længde [m]	3	5	3	5
Artikel-Nr.	43503012	43503013	43503016	43503017



Batteriopladeskab



Skabshus:
RAL 7035 – lysegrå

Top, bund og fronter: Yderlige informationer side 15
RAL 5010 – enzianblå RAL 7035 – lysegrå RAL 3004 – purpurrod

RAL 7016 – antracitgrå

ESD-version til rådighed
RAL 7035 – lysegrå

Tilbehør til systemskabe

bøjlestang



- kan stikkes ind i sidedelene via holder
- højdejusterbar i 25 mm systemraster
- dybdejusterbar i 100 mm raster
- kan anvendes fra skabsdybde 650 mm med tøjbjøjer
- inkl. 6 kroge
- farver: stang: eloxeret aluminium kroge: blankgalvaniseret stål

Til systembredde [mm]	1.050		1.300	
Til systemdybde [mm]	525	650	525	650
Artikel-Nr.	41010045.16V	41010046.16V	41010049.16V	41010050.16V



Tilbehør til systemskabe

Bagvægpanel med perfo-perforering

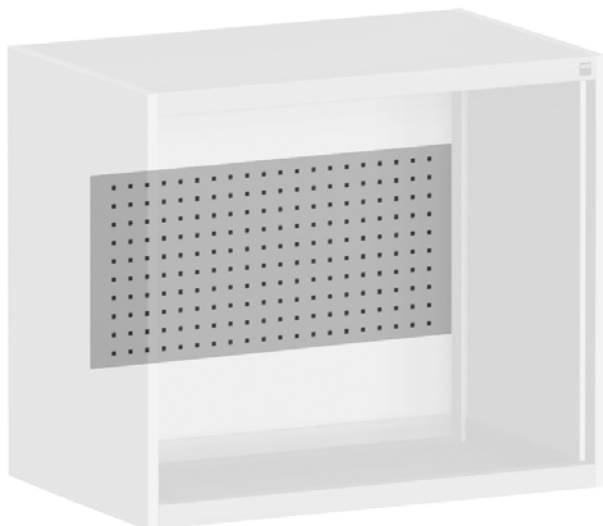

- til ophængning af perfo-holdere
- montage bag hylder, indvendig skuffe, ilægsplade af multiplex bøgetræ og udtrækshylde mulig
- indbygningshøjde = skabshøjde 100 mm
- enkelte perfo-hulplader kan også monteres enkeltvis
- farve: lysegrå (RAL 7035)

Til systembredde [mm]	1.050	1.050	1.050	1.300	1.300	1.300
Pladehøjde [mm]	350	400	450	350	400	450
Artikel-Nr.	43005004.16M	43005005.16M	43005006.16M	43005007.16M	43005008.16M	43005009.16M

Bagvægpanel med perfo slidseprægning

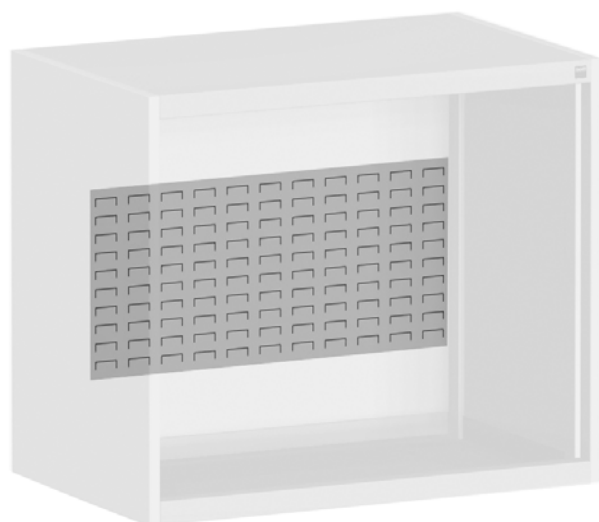

- til bestykning med bottBoxe og plastkasser
- Der kan indlægges hylder foran slidsepladerne, der hvor pladerne samles.
- montage bag indvendig skuffe og ilægsplade af multiplex bøgetræ ikke mulig
- indbygningshøjde = skabshøjde 100 mm
- enkelte perfo-slidseplader kan også monteres enkeltvis
- farve: lysegrå (RAL 7035)

Til systembredde [mm]	1.050	1.050	1.300	1.300
Pladehøjde [mm]	350	400	350	400
Artikel-Nr.	43005013.16M	43005014.16M	43005016.16M	43005017.16M

Tilbehør til skuffeskabe

Enkel lukning pr. skuffe



- individuel låsning af skuffer
- Ideel til lærlingeværksteder, til opbevaring af særligt værdifulde værktøjer eller personlige ejendele
- Vekselylinder, forskelligt låsende
- Mulighed for låsesystem med nøglecertifikater



Systemmål B x D [mm]

Artikel-Nr.

12602048.10M

Gennemgrebsbeskyttelse til skuffer med enkel lukning



- Skilleplade mellem skuffeniveauerne forhindrer adgang fra en åben skuffe til indholdet i den underliggende, låste skuffe
- Kun muligt fra 100 mm skuffehøjde



Systemmål B x D [mm]

525 x 525

525 x 650

650 x 650

Artikel-Nr.

42104003.51M

42104004.51M

42104007.51M

Tilbehør til skuffe- og systemskabe

Nøgler og låse til mekaniske låsesystemer



- Angiv venligst låsenummer ved bestilling
- Materiale: Forkromet messing



Udførelse	Reservenøgle	vekselnøgle	Vekselcylinder inkl. 2 nøgler
Artikel-Nr.	12603016.51V	12603018.51V	12602039.51V



Tilbehør til skuffe- og systemskabe

Bundhylde



- lægges i bunden af skabshus
- nem anbringelse af genstande grundet den jævne flade
- højde: 64 mm
- materiale: galvaniseret

Til systembredde [mm]	525	525	650	650	800
Til systemdybde [mm]	525	650	525	650	525
Artikel-Nr.	42101030.51M	42101031.51M	42101034.51M	42101035.51M	42101038.51M

Til systembredde [mm]	800	1.050	1.050	1.300	1.300
Til systemdybde [mm]	650	750	650	750	650
Artikel-Nr.	42101039.51M	42101044.51M	42101043.51M	42101048.51M	42101047.51M

Hylde



- to hyldebærere til montage i 25 mm raster
- bæreevne: 100 kg, fra bredde 1300 mm 160 kg
- materiale: galvaniseret

Til systembredde [mm]	525	525	650	650	800
Til systemdybde [mm]	525	650	525	650	525
Artikel-Nr.	42101006.51M	42101007.51M	42101010.51M	42101011.51M	42101014.51M

Til systembredde [mm]	800	1.050	1.050	1.300	1.300
Til systemdybde [mm]	650	750	650	750	650
Artikel-Nr.	42101015.51M	42101020.51M	42101019.51M	42101024.51M	42101023.51M

Tilbehør til skuffe- og systemskabe

Udtrækshylder



- med 3-sidet afrullekant
- til systemdybde 650 mm
- kan monteres i 25 mm raster
- standardudtræk 75 kg belastning, fuldt udtræk
- tunglastudtræk 200 kg belastning, fuldt udtræk
- farve: lysegrå (RAL 7035)

Til systembredde [mm]	525	650	800	800
Udførelse	Standardudtræk	Standardudtræk	Standardudtræk	Tunglastudtræk
Højde [mm]	50	50	50	75
Artikel-Nr.	40522083.16M	40522085.16M	40522087.16M	40522088.16M

Til systembredde [mm]	1.050	1.050	1.300	1.300
Udførelse	Standardudtræk	Tunglastudtræk	Standardudtræk	Tunglastudtræk
Højde [mm]	50	75	50	75
Artikel-Nr.	40522089.16M	40522090.16M	40522091.16M	40522092.16M



Tilbehør til skuffe- og systemskabe

Indvendige skuffer



- skuffe til individuel bestykning af et tomt skabshus
- til systembredde 650 mm
- standardudtræk 75 kg belastning, fuldt udtræk
- tunglastudtræk 200 kg belastning, fuldt udtræk
- farve: lysegrå (RAL 7035)

Til systembredde [mm]	525	525	650	650
Udførelse	Standardudtræk	Standardudtræk	Standardudtræk	Standardudtræk
Højde [mm]	125	175	125	175
Artikel-Nr.	40522029.16M	40522031.16M	40522033.16M	40522035.16M

Til systembredde [mm]	800	800	800	800
Udførelse	Standardudtræk	Tunglastudtræk	Standardudtræk	Tunglastudtræk
Højde [mm]	125	125	175	175
Artikel-Nr.	40522037.16M	40522038.16M	40522039.16M	40522040.16M

Til systembredde [mm]	1.050	1.050	1.050	1.050
Udførelse	Standardudtræk	Tunglastudtræk	Standardudtræk	Tunglastudtræk
Højde [mm]	125	125	175	175
Artikel-Nr.	40522041.16M	40522042.16M	40522043.16M	40522044.16M

Til systembredde [mm]	1.300	1.300	1.300	1.300
Udførelse	Standardudtræk	Tunglastudtræk	Standardudtræk	Tunglastudtræk
Højde [mm]	125	125	175	175
Artikel-Nr.	40522045.16M	40522046.16M	40522047.16M	40522048.16M

Tilbehør til skuffe- og systemskabe

Skabsafdækning med 4-sidet topbakke



- til montage på skabslåg
- indlagt, skridsikker kunststofbelægning
- højde: 15 mm
- farver underlag: lysegrå (RAL 7035) belægning: sort

Til systembredde [mm]	525	525	650
Til systemdybde [mm]	525	650	650
Artikel-Nr.	42102005.16M	42102006.16M	42102008.16M

Til systembredde [mm]	800	800	800
Til systemdybde [mm]	525	650	750
Artikel-Nr.	42102011.16M	42102012.16M	42102013.16M

Til systembredde [mm]	1.050	1.050	1.050
Til systemdybde [mm]	525	650	750
Artikel-Nr.	42102015.16M	42102016.16M	42102017.16M

Til systembredde [mm]	1.300	1.300	1.300
Til systemdybde [mm]	525	650	750
Artikel-Nr.	42102019.16M	42102020.16M	42102021.16M

Tilbehør til skuffe- og systemskabe

Sokkel til gaffeltruck

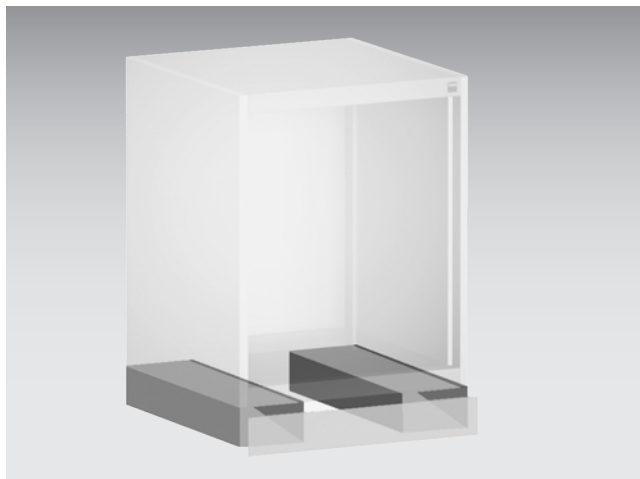

- 2 stablersokler til montage
- med aftagelig forplade
- højde: 100 mm
- bæreevne: 1 ton
- farve: lysegrå (RAL 7035)



Til systembredde [mm]	650	800	800	800
Til systemdybde [mm]	650	525	650	750
Artikel-Nr.	41430008.16M	41430005.16M	41430009.16M	41430013.16M

Til systembredde [mm]	1.050	1.050	1.050
Til systemdybde [mm]	525	650	750
Artikel-Nr.	41430006.16M	41430010.16M	41430014.16M

Til systembredde [mm]	1.300	1.300	1.300
Til systemdybde [mm]	525	650	750
Artikel-Nr.	41430007.16M	41430011.16M	41430015.16M

Sokkelafdækning til gaffeltrucksokkel



- højde: 100 mm
- farve: lysegrå

Til systembredde [mm]	650	800	1.050	1.300
Til systemdybde [mm]				
Artikel-Nr.	41430132.16V	41430133.16V	41430134.16V	41430135.16V

Tilbehør til skuffe- og systemskabe

Stillefodsplade



- grundhøjde: 50 mm
- 4 nivelleringsfødder med justeringsmulighed fra 0 til +40 mm
- gulvbefæstigelse mulig
- bæreevne: 1 ton
- farve: sortgrå

Til systembredde [mm]	525		650	
Til systemdybde [mm]	525	650	525	650
Artikel-Nr.	41430086.70M	41430087.70M	41430089.70M	41430090.70M

Til systembredde [mm]	800		
Til systemdybde [mm]	525	650	750
Artikel-Nr.	41430092.70M	41430093.70M	41430094.70M

Til systembredde [mm]	1.050			
Til systemdybde [mm]	400	525	650	750
Artikel-Nr.	41430095.70M	41430096.70M	41430097.70M	41430098.70M

Til systembredde [mm]	1.300			1.600
Til systemdybde [mm]	525	650	750	650
Artikel-Nr.	41430099.70M	41430100.70M	41430101.70M	41430103.70M

Tilbehør til skuffe- og systemskabe

Sokkel med tætningslæbe



- grundhøjde: 50 mm
- 4 stillefødder med justeringsmulighed fra 0 til +40 mm, ved brug af en blænde fra 0 til +20 mm
- gulvbefæstigelse mulig
- bæreevne: 1 ton
- farve: sortgrå
- med blænde



Til systembredde [mm]	525		650	
Til systemdybde [mm]	525	650	525	650
Artikel-Nr.	41430107.70M	41430108.70M	41430110.70M	41430111.70M

Til systembredde [mm]	800		
Til systemdybde [mm]	525	650	750
Artikel-Nr.	41430113.70M	41430114.70M	41430115.70M

Til systembredde [mm]	1.050			
Til systemdybde [mm]	400	525	650	750
Artikel-Nr.	41430116.70M	41430117.70M	41430118.70M	41430119.70M

Til systembredde [mm]	1.300			1.600
Til systemdybde [mm]	525	650	750	650
Artikel-Nr.	41430120.70M	41430121.70M	41430122.70M	41430124.70M

Tilbehør til skuffe- og systemskabe



KWB arbejdsborde

System- og KWB-arbejdsborde



KWB arbejdsborde



Opbygning til arbejdsbordplader

- Modulære profilrammer med stort udvalg af avero-tilbehør
- perfo påbygningsrammer til ophængning af materialer og dele



Elementer

- Leveres med stationært eller mobilt grundstel
- Samme arbejdsøjde ved stationære og mobile udgaver
- Mulighed for højdejustering for tilpasning til arbejdsprocessen
- 40 mm massiv bøg eller olieret multiplex bordplade
- Belastning op til 1,2 tons
- Leveres monteret



Skuffer

- Alle skuffer med fuldt udtræk og 40 mm overudtræk
- Standard med 75 kg belastning
- Ergonomisk greb både oppe og nede fra
- Faste hylder og udtrækshylder til varianter med låge



Tilbehør

- perfo sidepanel
- Børstemåtte til arbejdsfladen
- Side- og bagkant til bordplade

KWB-arbejdsborde

Bredde 1500 mm



- 3 Skuffer med standardudtræk (B 1300 x D 650 mm)

Mål B x D x H [mm]	1500 x 750 x 840	1500 x 750 x 840
Skuffeantal	3	3
Fronthøjde [mm]	2x150, 1x200	2x150, 1x200
Bæreevne [kg]	1200	800
Bordplade	massiv bøg	multiplex
Artikel-Nr.	41002168.**V	41002169.**V

Bredde 1500 mm



- 3 Skuffer med standardudtræk (B 650 x D 650 mm)
- 1 Låge, højde 500 mm
- 1 Hylde

Mål B x D x H [mm]	1500 x 750 x 840	1500 x 750 x 840
Skuffeantal	3, 1 låge	3, 1 låge
Fronthøjde [mm]	2x150, 1x200, 1x500	2x150, 1x200, 1x500
Bæreevne [kg]	1200	800
Bordplade	massiv bøg	multiplex
Artikel-Nr.	41002026.**V	41002025.**V



KWB-arbejdsborde

Bredde 1500 mm



- 6 Skuffer med standardudtræk (B 650 x D 650 mm)

Mål B x D x H [mm]	1500 x 750 x 840	1500 x 750 x 840
Skuffeantal	6	6
Fronthøjde [mm]	4x150, 2x200	4x150, 2x200
Bæreevne [kg]	1200	800
Bordplade	massiv bøg	multiplex
Artikel-Nr.	41002032.**V	41002031.**V

Bredde 1500 mm



- 2 Skuffer med standardudtræk (B 650 x D 650 mm)
- 2 Låge, højde 350 mm

Mål B x D x H [mm]	1500 x 750 x 840	1500 x 750 x 840
Skuffeantal	2, 2 Skabslåger	2, 2 Skabslåger
Fronthøjde [mm]	2x150, 2x350	2x150, 2x350
Bæreevne [kg]	1200	800
Bordplade	massiv bøg	multiplex
Artikel-Nr.	41002029.**V	41002028.**V

KWB-arbejdsborde

Bredde 1500 mm



- 2 Låge, højde 500 mm
- 2 Hylde

Mål B x D x H [mm]	1500 x 750 x 840	1500 x 750 x 840
Skuffeantal	2 Skabslåger	2 Skabslåger
Fronthøjde [mm]	2x500	2x500
Bæreevne [kg]	1200	800
Bordplade	massiv bøg	multiplex
Artikel-Nr.	41002023.**V	41002022.**

System- og KWB-arbejdsborde



KWB-arbejdsborde

Bredde 2000 mm



- 6 Skuffer med standardudtræk (B 650 x D 650 mm)
- 1 Halv hylde

Mål B x D x H [mm]	2000 x 750 x 840	2000 x 750 x 840
Skuffeantal	6	6
Fronthøjde [mm]	4x150, 2x200	4x150, 2x200
Bæreevne [kg]	1000	600
Bordplade	massiv bøg	multiplex
Artikel-Nr.	41002074.**V	41002073.**V

Bredde 2000 mm



- 3 Skuffe med normal lastudtræk (B 650 x D 650 mm)
- 1 Låge, højde 500 mm
- 1 Hylde
- 1 Halv hylde

Mål B x D x H [mm]	2000 x 750 x 840	2000 x 750 x 840
Skuffeantal	3, 1 låge	3, 1 låge
Fronthøjde [mm]	2x150, 1x200, 1x500	2x150, 1x200, 1x500
Bæreevne [kg]	1000	600
Bordplade	massiv bøg	multiplex
Artikel-Nr.	41002071.**V	41002070.**V

Skabshus:

RAL 7035 – lysegrå

Top, bund og fronter: Yderlige informationer side 15

RAL 5010 – enzianblå

RAL 7035 – lysegrå

RAL 3004 – purpurrod

RAL 7016 – antracitgrå

KWB-arbejdsborde

Bredde 2000 mm



- 3 Skuffer med standardudtræk (B 650 x D 650 mm)
- 2 Låge, højde 500 mm
- 2 Hylde

Mål B x D x H [mm]	2000 x 750 x 840	2000 x 750 x 840
Skuffeantal	3, 2 Skabslåger	3, 2 Skabslåger
Fronthøjde [mm]	2x150, 1x200, 2x500	2x150, 1x200, 2x500
Bæreevne [kg]	1000	600
Bordplade	massiv bøg	multiplex
Artikel-Nr.	41002056.**V	41002055.**V

Bredde 2000 mm



- 4 Skuffer med standardudtræk (B 650 x D 650 mm)
- 1 Låge, højde 350 mm
- 1 Hylde

Mål B x D x H [mm]	2000 x 750 x 840	2000 x 750 x 840
Skuffeantal	4, 1 låge	4, 1 låge
Fronthøjde [mm]	3x150, 1x200, 1x350	3x150, 1x200, 1x350
Bæreevne [kg]	1000	600
Bordplade	massiv bøg	multiplex
Artikel-Nr.	41002059.**V	41002058.**V



KWB-arbejdsborde

Bredde 2000 mm



- 5 Skuffer med standardudtræk (B 650 x D 650 mm)
- 2 Låge, højde 350 mm

Mål B x D x H [mm]	2000 x 750 x 840	2000 x 750 x 840
Skuffeantal	5, 2 Skabslåger	5, 2 Skabslåger
Fronthøjde [mm]	4x150, 1x200, 2x350	4x150, 1x200, 2x350
Bæreevne [kg]	1000	600
Bordplade	massiv bøg	multiplex
Artikel-Nr.	41002065.**V	41002064.**V



	.11	.16	.24	.19
Skabshus: RAL 7035 – lysegrå	Top, bund og fronter: Yderlige informationer side 15 RAL 5010 – enzianblå	RAL 7035 – lysegrå	RAL 3004 – purpurrod	RAL 7016 – antracitgrå

Mobile KWB-arbejdsborde

Bredde 1500 mm



- 3 Skuffer med standardudtræk (B 650 x D 650 mm)
- 1 Låge,, højde 500 mm
- 1 Hylde
- 4 Drejelige hjul med bremse

Mål B x D x H [mm]	1500 x 750 x 840	1500 x 750 x 840
Skuffeantal	3, 1 låge	3, 1 låge
Fronthøjde [mm]	2x150, 1x200, 1x500	2x150, 1x200, 1x500
Bæreevne [kg]	300	300
Bordplade	massiv bøg	multiplex
Artikel-Nr.	41002101.**V	41002100.**V

Bredde 1500 mm



- 6 Skuffer med standardudtræk (B 650 x D 650 mm)
- 4 Drejelige hjul med bremse

Mål B x D x H [mm]	1500 x 750 x 840	1500 x 750 x 840
Skuffeantal	6	6
Fronthøjde [mm]	4x150, 2x200	4x150, 2x200
Bæreevne [kg]	300	300
Bordplade	massiv bøg	multiplex
Artikel-Nr.	41002107.**V	41002106.**V



Mobile KWB-arbejdsborde

Bredde 2000 mm



- 5 Skuffer med standardudtræk (B 650 x D 650 mm)
- 2 Låge,, højde 350 mm
- 4 Drejelige hjul med bremse

Mål B x D x H [mm]	2000 x 750 x 840	2000 x 750 x 840
Skuffeantal	5, 2 Skabslåger	5, 2 Skabslåger
Fronthøjde [mm]	4x150, 1x200, 2x350	4x150, 1x200, 2x350
Bæreevne [kg]	300	300
Bordplade	massiv bøg	multiplex
Artikel-Nr.	41002134.**V	41002133.**V

Bredde 2000 mm



- 3 Skuffer med standardudtræk (B 650 x D 650 mm)
- 2 Låge,, højde 500 mm
- 2 Hylder
- 4 Drejelige hjul med bremse

Mål B x D x H [mm]	2000 x 750 x 840	2000 x 750 x 840
Skuffeantal	3, 2 Skabslåger	3, 2 Skabslåger
Fronthøjde [mm]	2x150, 1x200, 2x500	2x150, 1x200, 2x500
Bæreevne [kg]	300	300
Bordplade	massiv bøg	multiplex
Artikel-Nr.	41002125.**V	41002124.**V

Skabshus:

RAL 7035 – lysegrå

Top, bund og fronter: Yderlige informationer side 15

RAL 5010 – enzianblå

RAL 7035 – lysegrå

RAL 3004 – purpurrod

RAL 7016 – antracitgrå

Systemarbejdsborde

System- og KWB-arbejdsborde



Systemarbejdsborde



Opbygninger til arbejdsbordplader

- Modulære avero profilrammer med stort udvalg af avero-tilbehør
- perfo påbygningsrammer til ophængning af materialer og dele



6-kant arbejdspladser

- Ideel til lærlingeværksteder og skoler
- Mulighed for udvidelse med el- og tryklufforsyning



Tilbehør

- perfo sidepaneler, perfo bagvægge
- Hylde
- Børstemåtter
- Bordpladekanter



Elementer

- Modulært system til opbygning af arbejdsborde enkeltvis og i rækker
- Bæreevne op til maks. 2,0 tons
- Massiv rødbøg- eller bøg-multiplex bordplade, styrke 40 mm
- Højdejusterbare og mobile fødder til arbejdsbord



Skuffer

- Alle skuffer med fuldt udtræk og 40 mm overudtræk
- Standardudtræk med 75 kg belastning tunglastudtræk med 200 kg belastning
- Ergonomisk bøjlegreb med greb både oppe og nede fra
- Hylde og udtrækshylde til underskabe med låger

Systemarbejdsborde

Kompletvarianter med profilramme og 2 drejbar ramme



- Systemarbejdsbord 2000 x 750 mm
- højdejusterbare fødder
- Bøg-multiplex arbejdsbord
- profilramme på midten, bredde 900 mm med: perfo hulplade, hylde med 6x bottBox M3 udlægger LED lygte eco (28 W)
- side drejebare rammer med: 2x hylde med 4x bottBox M3, 2x perfo hulplader
- Valgfri udførelse med skuffeskab
- Til konfigurationer med striplys kræves der også et kompatibelt GST-18-tilslutningskabel



Mål B x D [mm]	2000 x 750	2000 x 750
Arbejdshøjde bordplade fra - til [mm]	740 - 1.140	740 - 1.140
Totalhøjde fra - til [mm]	2.097 - 2.497	2.097 - 2.497
Udførelse	uden skuffeskab	med skuffeskab
Skuffeantal		2
Fronthøjde [mm]		2x150
Tværstykker ederst	Ja	Ja
Bæreevne [kg]	600	600
Bordplader	multiplex	multiplex
Artikel-Nr.	41003558.16V	41003563.16V



Systemarbejdsborde

Kompletvarianter med profilramme



- systemarbejdsbord 2000 x 750 mm
- højdejusterbare fødder
- bøge-multiplex bordplade
- profilramme i midten bredde 1800 mm med: perfo hulplade, hyldede med 13x bottBox M3
- kan leveres med hængeskab



Mål B x D [mm]	2000 x 750	2000 x 750
Arbejdshøjde bordplade fra - til [mm]	740 - 1.140	740 - 1.140
Totalhøjde fra - til [mm]	2.097 - 2.497	2.097 - 2.497
Udførelse	uden hængeskab	med hængeskab
Skuffeantal		2
Fronthøjde [mm]		2x150
Tværstykker ederst	Ja	Ja
Bæreevne [kg]	600	600
Bordplader	multiplex	multiplex
Artikel-Nr.	41003556.16V	41003561.16V



Systemarbejdsborde

Kompletvarianter med profilramme og drejebareKompletvarianter med profilramme og drejebare ramme



- systemarbejdsbord 2000 x 750 mm
- højdejusterbare fødder
- bøge-multiplex bordplade
- profilramme bredde 1350 mm med: perfo hulplade, hylde med 10x bottBox M3,
- svingramme på siden med: hylde med 4x bottBox M3 perfo hulplader
- kan leveres med hængeskab



Mål B x D [mm]	2000 x 750	2000 x 750
Arbejdshøjde bordplade fra - til [mm]	740 - 1.140	740 - 1.140
Totalhøjde fra - til [mm]	2.097 - 2.497	2.097 - 2.497
Udførelse	uden hængeskab	med hængeskab
Skuffeantal		2
Fronthøjde [mm]		2x150
Tværstykker ederst	Ja	Ja
Bæreevne [kg]	600	600
Bordplader	multiplex	multiplex
Artikel-Nr.	41003557.16V	41003562.16V



Kompletvarianter monterammer med perfo slidseplader



- systemarbejdsbord 2000 x 750 mm
- højdejusterbare fødder
- bøge-multiplex bordplade
- monterammer med: perfo slidseplade, 8x bottBox M1, 16x bott-Box M2, 12x bottBox M3
- kan leveres med hængeskab



Mål B x D [mm]	2000 x 750	2000 x 750
Arbejdshøjde bordplade fra - til [mm]	740 - 1.140	740 - 1.140
Totalhøjde fra - til [mm]	1.220 - 1.620	1.220 - 1.620
Udførelse	uden hængeskab	med hængeskab
Skuffeantal		2
Fronthøjde [mm]		2x150
Tværstykker ederst	Ja	Ja
Bæreevne [kg]	600	600
Bordplader	multiplex	multiplex
Artikel-Nr.	41003555.16V	41003560.16V

Systemarbejdsborde

Kompletvarianter monterammer med perfo hulplader



- systemarbejdsbord 2000 x 750 mm
- højdejusterbare fødder
- bøge-multiplex bordplade
- monterammer med perfo krogsæt i 11 dele
- kan leveres med hængeskab



Mål B x D [mm]	2000 x 750	2000 x 750
Arbejdshøjde bordplade fra - til [mm]	740 - 1.140	740 - 1.140
Totalhøjde fra - til [mm]	1220 - 1620	1220 - 1620
Udførelse	uden hængeskab	med hængeskab
Skuffeantal		2
Fronthøjde [mm]		2x150
Tværstykker ederst	Ja	Ja
Bæreevne [kg]	600	600
Bordplader	multiplex	multiplex
Artikel-Nr.	41003554.16V	41003559.16V



Tilbehør til system- og KWB-arbejdsborde finder du fra side 144

Arbejdsborde med hydraulisk højdejustering via elektromotor



- 380 mm højdejusteringsområde for indstilling af optimal arbejds-højde
- hydraulisk højdejustering med elmotor via betjeningspanel
- til beskyttelse mod beskadigelser kan betjeningspanelet skubbes ind bag bordpladen
- inkl. beslag til gulvbefæstigelse
- stabil underbygning af bordet
- bæreevne: 400 kg
- stel i standardmål, mulighed for hylder i træ eller stål
- 40 mm olieret bordplade

Mål B x D [mm]	1500 x 750	1500 x 750
Arbejdshøjde bordplade fra - til [mm]	680-1060	680-1060
Tværstykker ederst	Ja	Ja
Bordplader	massiv bøg	multiplex
Artikel-Nr.	41003308.16V	41003307.16V

Arbejdsborde med hydraulisk højdejustering via håndsving



- 380 mm højdejusteringsområde for indstilling af optimal arbejds-højde
- lastuafhængig, meget let, hydraulisk højdeindstilling med håndsving
- til beskyttelse mod beskadigelser kan håndsvinget skubbes ind bag bordpladens forkant
- inkl. beslag til gulvbefæstigelse
- stabil underbygning af bordet
- bæreevne: 400 kg
- stel i standardmål, mulighed for hylder i træ eller stål
- 40 mm olieret bordplade

Mål B x D [mm]	1500 x 750	1500 x 750
Arbejdshøjde bordplade fra - til [mm]	680-1060	680-1060
Tværstykker ederst	Ja	Ja
Bordplader	massiv bøg	multiplex
Artikel-Nr.	41003306.16V	41003305.16V

Systemarbejdsborde

System- og KWB-arbejdsborde



Tilvalg

138



Tilbehør til system- og KWB-arbejdsborde
finder du fra side 144

Systemarbejdsborde med indstillelig arbejdsøjde



■ Systemarbejdsborde højdejusterbar



Mål B x D [mm]	1500 x 750	1500 x 750	1500 x 750	1500 x 750
Arbejdshøjde bordplade fra - til [mm]	740 - 1.140	740 - 1.140	740 - 1.140	740 - 1.140
Tværstykker ederst	Nej	Nej	Ja	Ja
Bæreevne [kg]	500	500	800	800
Bordplade	multiplex	massiv bøg	multiplex	massiv bøg
Artikel-Nr.	41003109.16V	41003110.16V	41003118.16V	41003119.16V



Mål B x D [mm]	2000 x 750	2000 x 750	2000 x 750	2000 x 750
Arbejdshøjde bordplade fra - til [mm]	740 - 1.140	740 - 1.140	740 - 1.140	740 - 1.140
Tværstykker ederst	Nej	Nej	Ja	Ja
Bæreevne [kg]	400	500	600	800
Bordplade	multiplex	massiv bøg	multiplex	massiv bøg
Artikel-Nr.	41003205.16V	41003206.16V	41003214.16V	41003215.16V

Systemarbejdsborde

Systemarbejdsborde med indstillelig arbejds højde



■ 2 højdejusterbare bordben



Mål B x D [mm]	1500 x 750	1500 x 750	2000 x 750	2000 x 750
Arbejdshøjde bordplade fra - til [mm]	740 - 1.140	740 - 1.140	740 - 1.140	740 - 1.140
Skuffeantal	3	3	3	3
Fronthøjde [mm]	2x75, 1x150	2x75, 1x150	2x75, 1x150	2x75, 1x150
Tværstykker ederst	Nej	Nej	Nej	Nej
Bæreevne [kg]	500	500	500	400
Bordplade	massiv bøg	multiplex	massiv bøg	multiplex
Artikel-Nr.	41003471.19V	41003536.19V	41003473.19V	41003537.19V



Mål B x D [mm]	1500 x 750	1500 x 750	2000 x 750	2000 x 750
Arbejdshøjde bordplade fra - til [mm]	740 - 1.140	740 - 1.140	740 - 1.140	740 - 1.140
Skuffeantal	4	4	4	4
Fronthøjde [mm]	2x75, 1x150, 1x200	2x75, 1x150, 1x200	2x75, 1x150, 1x200	2x75, 1x150, 1x200
Tværstykker ederst	Ja	Ja	Ja	Ja
Bæreevne [kg]	800	800	800	600
Bordplade	massiv bøg	multiplex	massiv bøg	multiplex
Artikel-Nr.	41003167.19V	41003166.19V	41003263.19V	41003262.19V



Systemarbejdsborde

Systemarbejdsbord med fast arbejds højde



- 1 bordben
- 1 skuffeskab, 5 skuffer med normal lastudtræk



Mål B x D [mm]	1500 x 750	1500 x 750	2000 x 750	2000 x 750
Højde [mm]	840	840	840	840
Skuffeantal	5	5	5	5
Fronthøjde [mm]	2x100, 2x150, 1x200	2x100, 2x150, 1x200	2x100, 2x150, 1x200	2x100, 2x150, 1x200
Bæreevne [kg]	1500	1200	1200	700
bordplade	massiv bøg	multiplex	massiv bøg	multiplex
Artikel-Nr.	41003446.**V	41003315.**V	41003454.**V	41003323.**V



Mål B x D [mm]	2000 x 750	2000 x 750	2000 x 750	2000 x 750
Højde [mm]	840	840	940	940
Skuffeantal	7, 1 låge	7, 1 låge	13	13
Fronthøjde [mm]	3x100, 2x150, 1x175, 1x200, 1x400	3x100, 2x150, 1x175, 1x200, 1x400	8x100, 4x150, 1x200	8x100, 4x150, 1x200
Bæreevne [kg]	2000	1500	2000	1500
bordplade	massiv bøg	multiplex	massiv bøg	multiplex
Artikel-Nr.	41003242.**V	41003241.**V	41003518.**V	41003517.**V

Systemarbejdsborde

Mobile systemarbejdsborde



- 2 højdeindstillelige bordben med 4 drejhjul og bremser



Mål B x D [mm]	1500 x 750	1500 x 750	2000 x 750	2000 x 750
Arbejdshøjde bordplade fra - til [mm]	840-1.140	840-1.140	840-1.140	840-1.140
Tværstykker ederst	Ja	Ja	Ja	Ja
Bæreevne [kg]	300	300	300	300
Bordplade	massiv bøg	multiplex	massiv bøg	multiplex
Artikel-Nr.	41003284.16V	41003283.16V	41003293.16V	41003292.16V



Mål B x D [mm]	1500 x 750	1500 x 750	2000 x 750	2000 x 750
Arbejdshøjde bordplade fra - til [mm]	840-1.140	840-1.140	840-1.140	840-1.140
Skuffeantal	3	3	3	3
Fronthøjde [mm]	2x75, 1x150	2x75, 1x150	2x75, 1x150	2x75, 1x150
Tværstykker ederst	Ja	Ja	Ja	Ja
Bæreevne [kg]	300	300	300	300
Bordplade	massiv bøg	multiplex	massiv bøg	multiplex
Artikel-Nr.	41003484.19V	41003539.19V	41003485.19V	41003540.19V



Systemarbejdsborde



	.11	.16	.24	.19
Skabshus: RAL 7035 – lysegrå	Top, bund og fronter: Yderligere informationer side 15 RAL 5010 – enzianblå RAL 7035 – lysegrå RAL 3004 – purpurrod RAL 7016 – antracitgrå			

Tilbehør til system- og KWB-arbejdsborde

Profilrammesæt med drejbar ramme, perfo hulplade og bottBoxe



- til montage direkte på et arbejdsbord
- hylde bestykket med bottBox M3 (130 x 298 x 165 mm)
- perfo hulplade
- Drejbar ramme med hylde og perfo hulplade til ergonomisk placering af montagemateriale
- kan fås med lygte
- Farve: lysegrå (RAL 7035)
- leveres uden arbejdsbord
- Til konfigurationer med striplys kræves der også et kompatibelt GST-18-tilslutningskabel

systembredde [mm]	900		1.350	
Mål B x D x H [mm]	900 x 435 x 1357		1350 x 435 x 1357	
Udførelse	1x perfo hulplade, hylde med 10 bottBoxe	1x perfo hulplade, hylde med 10 bottBox og LED lygte eco (28 W)	1x perfo hulplade, hylde med 14 bottBoxe	1x perfo hulplade, hylde med 14 bottBox og LED lygte eco (42W)
Artikel-Nr.	41011139.16	41011141.16	41011140.16	41011142.16

Profilrammesæt med 2 drejbar ramme, lygte og bottBoxe



- til montage direkte på et arbejdsbord
- hylde bestykket med bottBox M3 (130 x 298 x 165 mm)
- perfo hulplade
- 2 drejbare rammer med hylde og perfo hulplade til ergonomisk placering af montagemateriale
- kan fås med lygte
- Farve: lysegrå (RAL 7035)
- leveres uden arbejdsbord
- Til konfigurationer med striplys kræves der også et kompatibelt GST-18-tilslutningskabel

systembredde [mm]	900	
Mål B x D x H [mm]	900 x 645 x 1357	
Udførelse	1x perfo hulplade, hylde med 14 bottBoxe	1x perfo hulplade, hylde med 14 bottBox og LEDlygte eco (28 W)
Artikel-Nr.	41011143.16	41011144.16

Tilbehør til system- og KWB-arbejdsborde

Profilrammesæt med perfo hul-/slidseplade og bottBoxe

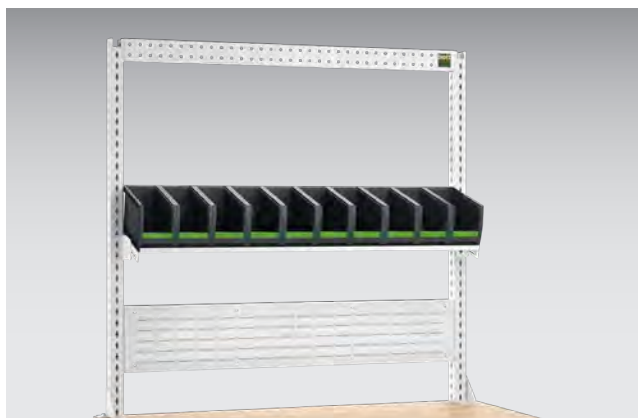

- til montage direkte på bordpladen
- hylde bestykket med bottBox M3 (130 x 298 x 165 mm)
- Efter ønske perfo hul- eller slidseplade
- farve: lysegrå (RAL 7035)
- leveres uden arbejdsbord

systembredde [mm]	900		1.350		1.800	
Mål B x D x H [mm]	900 x 435 x 1357		1350 x 435 x 1357		1800 x 435 x 1357	
Udførelse	perfo hulplade, hylde med 6 bottBoxe	perfo slidseplade, hylde med 6 bottBoxe	perfo hulplade, hylde med 10 bottBoxe	perfo slidseplade, hylde med 10 bottBoxe	perfo hulplade, hylde med 13 bottBoxe	perfo slidseplade, hylde med 13 bottBoxe
Artikel-Nr.	41011073.16	41011146.16	41011074.16	41011147.16	41011075.16	41011148.16

Profilrammesæt med lygte, perfo hul-/slidseplade og bottBoxe



- til montage direkte på et arbejdsbord
- hylde bestykket med bottBox M3 (130 x 298 x 165 mm)
- efter ønske perfo hul- eller slidseplade
- LED-lygte eco
- Farve: lysegrå (RAL 7035)
- leveres uden arbejdsbord
- Til konfigurationer med striplys kræves der også et kompatibelt GST-18-tilslutningskabel

systembredde [mm]	1.350		1.800	
Mål B x D x H [mm]	1350 x 645 x 1357		1800 x 645 x 1357	
Udførelse	perfo hulplade, hylde med 10 bottBox, LED lygte eco (42 W)	perfo slidseplade, hylde med 10 bottBox, LED lygte eco (42 W)	perfo hulplade, hylde med 13 bottBox, LEDlygte eco (52W)	perfo slidseplade, hylde med 13 bottBox, LEDlygte eco (52W)
Artikel-Nr.	41011137.16	41011149.16	41011138.16	41011150.16

Tilbehør til system- og KWB-arbejdsborde

Profilrammer

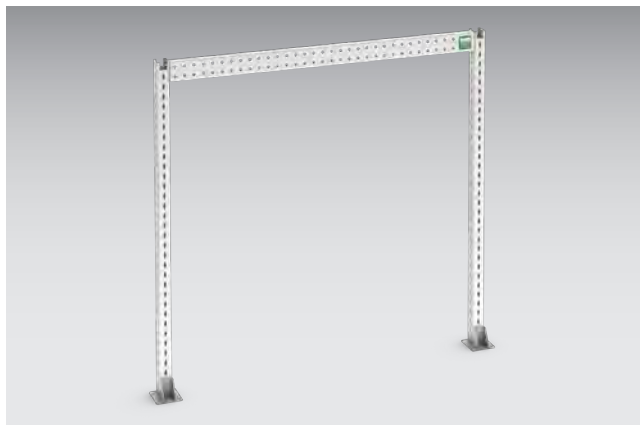

- Til montage direkte på bordpladen
- Skaffer et ergonomisk arbejdsområde
- Kan bestykes med omfattende tilbehør såsom hylder, perfo hul- og slidseplader samt yderligere tilbygningselementer fra avero-programmet
- Farve: lysegrå (RAL 7035)
- Leveres uden arbejdsbord

Til systembredde [mm]	900	1.350	1.800
Mål B x D x H [mm]	900 x 140 x 1357	1350 x 140 x 1357	1800 x 140 x 1357
Artikel-Nr.	41011070.16	41011071.16	41011072.16

Hylder til profilrammer

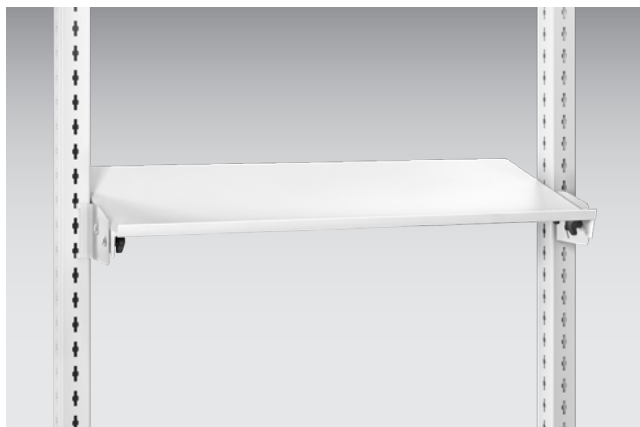

- af pulverlakeret stål
- med holdere til ophængning i cubio profilrammer
- sidekant i en side, højde 20 mm
- Hylden kan monteres valgfrit med hyldekant foran eller bagpå
- Hældning trinløs +/- 30° justerbar
- justerbar dybde
- Fladebelastning 60 kg
- Farve: lysegrå (RAL 7035)

systembredde [mm]	450	450	675	675	900
Passer til svingramme	Nej	Nej	Ja	Ja	Nej
Mål B x D x H [mm]	450 x 200 x 55	450 x 350 x 55	675 x 200 x 55	675 x 350 x 55	900 x 200 x 55
Artikel-Nr.	42105001.16	42105005.16	42105044.16	42105045.16	42105002.16

systembredde [mm]	900	1.350	1.350	1.800	1.800
Passer til svingramme	Nej	Nej	Nej	Nej	Nej
Mål B x D x H [mm]	900 x 350 x 55	1350 x 200 x 55	1350 x 350 x 55	1800 x 200 x 55	1800 x 350 x 55
Artikel-Nr.	42105006.16	42105003.16	42105007.16	42105004.16	42105008.16

Tilbehør til system- og KWB-arbejdsborde

perfo slidseplader

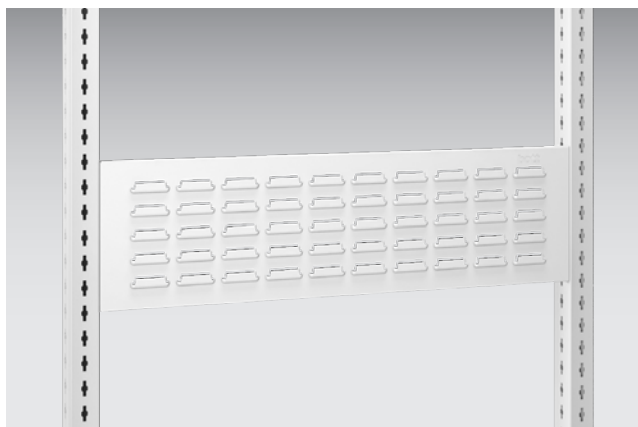

- med perfo slidser
- til ophængning af perfoadapter til holdere og tilbehør i bott perfo-programmet
- til ophængning af bottBox
- til montage i cubio profilrammerne
- farve: lysegrå (RAL 7035)

systembredde [mm]	675	900	1.350	1.800
Passer til svingramme	Ja	Nej	Nej	Nej
Mål B x D x H [mm]	675 x 43 x 240	900 x 53 x 240	1350 x 53 x 240	1800 x 53 x 240
Artikel-Nr.	14025388.20	14025361.20	14025362.20	14025363.20

systembredde [mm]	675	900	1.350	1.800
Passer til svingramme	Ja	Nej	Nej	Nej
Mål B x D x H [mm]	675 x 43 x 480	900 x 53 x 480	1350 x 53 x 480	1800 x 53 x 480
Artikel-Nr.	14025389.20	14025365.20	14025366.20	14025367.20



	.11		.24	.19		⚠			
Skabshus: RAL 7035 – lysegrå	Top, bund og fronter: Yderlige informationer side 15 RAL 5010 – enzianblå RAL 7035 – lysegrå RAL 3004 – purpurrod RAL 7016 – antracitgrå				ESD-version til rådighed RAL 7035 – lysegrå				

Tilbehør til system- og KWB-arbejdsborde

perfo hulplader

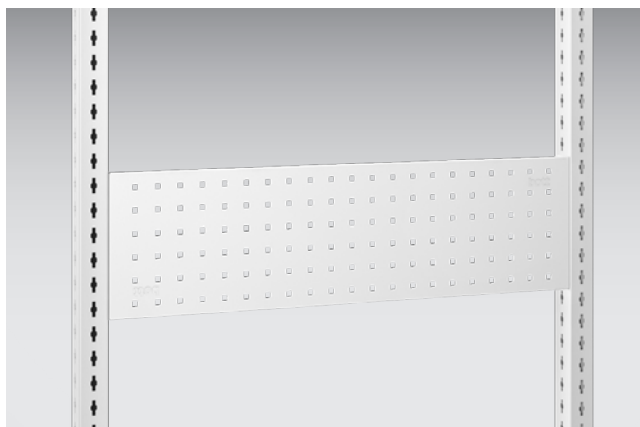

- 9,2 x 9,2 mm kvadrathuller 38,1-mm raster
- til ophængning af holdere og tilbehør i bott perfo-programmet
- til montage i cubio profilrammerne
- farve: lysegrå (RAL 7035)

systembredde [mm]	675	900	1.350	1.800
Passer til svingramme	Ja	Nej	Nej	Nej
Mål B x D x H [mm]	675 x 36 x 240	900 x 36 x 240	1350 x 36 x 240	1800 x 36 x 240
Artikel-Nr.	14025386.20	14025341.20	14025342.20	14025343.20

systembredde [mm]	675	900	1.350	1.800
Passer til svingramme	Ja	Nej	Nej	Nej
Mål B x D x H [mm]	675 x 36 x 480	900 x 36 x 480	1350 x 36 x 480	1800 x 36 x 480
Artikel-Nr.	14025387.20	14025345.20	14025346.20	14025347.20

Montagerammesæt med perfo slidseplader og bottBoxe



- til montage direkte på bordpladen
- bestykket med bottBoxe M1 (130 x 100 x 65 mm) M2 (130 x 198 x 90 mm) M3 (130 x 298 x 165 mm)
- høj stabilitet grundet vertikale dragere
- farve: lysegrå (RAL 7035)
- leveres uden arbejdsbord

Mål B x D x H [mm]	1500 x 230 x 480	1500 x 230 x 960	2000 x 230 x 480	2000 x 230 x 960
Udførelse	12x bottBox M1, 24x bottBox M2	24x bottBox M1, 36x bottBox M2	8x bottBox M1, 16x bottBox M2, 12x bottBox M3	16x bottBox M1, 24x bottBox M2, 24x bottBox M3
Antal perfo plader	1	2	1	2
Artikel-Nr.	41011125.16	41011128.16	41011127.16	41011130.16

Tilbehør til system- og KWB-arbejdsborde

Montageramme med perfo slidseplader



- til montage direkte på bordpladen
- til ophængning af plastkasser
- høj stabilitet grundet vertikale dragere
- farve: lysegrå (RAL 7035)
- leveres uden arbejdsbord

Mål B x D x H [mm]	1500 x 230 x 480	1500 x 230 x 960	2000 x 230 x 480	2000 x 230 x 960
Antal perfo plader	1	2	1	2
Artikel-Nr.	41011117.16	41011120.16	41011119.16	41011122.16

Montagerammesæt med perfo kombiplader og bottBoxe

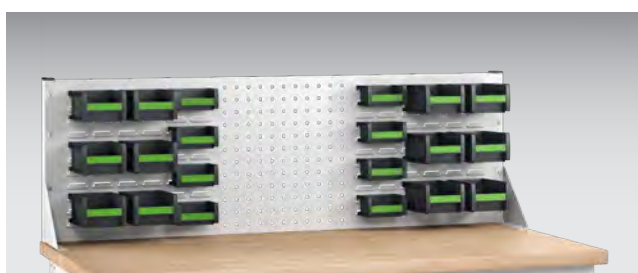

- til montage direkte på bordpladen
- bestykket med bottBoxe M1 (130 x 100 x 65 mm) M2 (130 x 198 x 90 mm) M3 (130 x 298 x 165 mm)
- høj stabilitet grundet vertikale dragere
- farve: lysegrå (RAL 7035)
- leveres uden arbejdsbord

Mål B x D x H [mm]	1500 x 245 x 480	1500 x 230 x 960	2000 x 350 x 480	2000 x 230 x 960
Udførelse	8x bottBox M1, 12x bottBox M2	16x bottBox M1, 24x bottBox M2	8x bottBox M1, 12x bottBox M2, 4x bottBox M3	16x bottBox M1, 24x bottBox M2, 8x bottBox M3
Antal perfo plader	1	2	1	2
Artikel-Nr.	41011135.16	41011129.16	41011136.16	41011131.16



	.11		.16	.24	.19	 .20
Skabshus: RAL 7035 – lysegrå	Top, bund og fronter: Yderlige informationer side 15 RAL 5010 – enzianblå RAL 7035 – lysegrå RAL 3004 – purpurrod RAL 7016 – antracitgrå					ESD-version til rådighed RAL 7035 – lysegrå

Tilbehør til system- og KWB-arbejdsborde

Montageramme med perfo kombiplader



- til montage direkte på bordpladen
- til ophængning af holdere og tilbehør fra perfo programmet
- til ophængning af plastkasser
- høj stabilitet grundet vertikale dragere
- farve: lysegrå (RAL 7035)
- leveres uden arbejdsbord

Mål B x D x H [mm]	1500 x 230 x 480	1500 x 230 x 960	2000 x 230 x 480	2000 x 230 x 960
Antal perfo plader	1	2	1	2
Artikel-Nr.	41011157.16	41011121.16	41011158.16	41011123.16

Montageramme med perfo hulplader og krogset

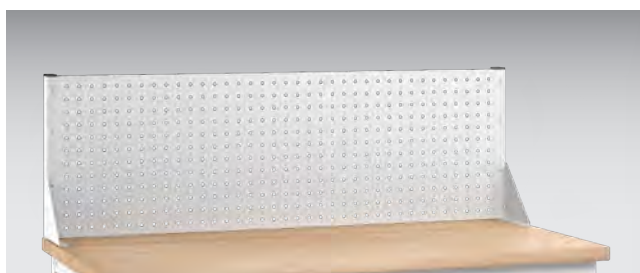

- til montage direkte på bordpladen
- til ophængning af holdere og tilbehør fra perfo programmet
- høj stabilitet grundet vertikale dragere
- farve: lysegrå (RAL 7035)
- leveres uden arbejdsbord



Mål B x D x H [mm]	1500 x 230 x 480	1500 x 230 x 960	2000 x 230 x 480	2000 x 230 x 960
Udførelse	med perfo krogset i 11 dele	med perfo krogset i 25 dele	med perfo krogset i 11 dele	med perfo krogset i 25 dele
Antal perfo plader	1	2	1	2
Artikel-Nr.	41011124.16	41011078.16	41011126.16	41011079.16

Montageramme med perfo hulplader

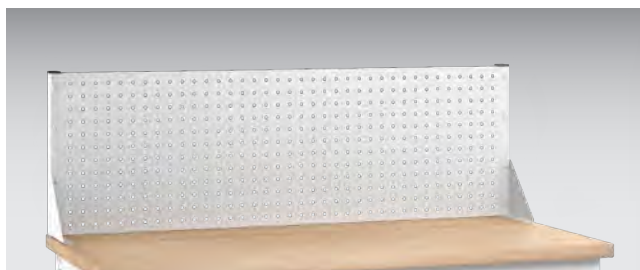

- til montage direkte på bordpladen
- til ophængning af holdere og tilbehør fra perfo programmet
- høj stabilitet grundet vertikale dragere
- farve: lysegrå (RAL 7035)
- leveres uden arbejdsbord

Mål B x D x H [mm]	1500 x 230 x 480	1500 x 230 x 960	2000 x 230 x 480	2000 x 230 x 960
Antal perfo plader	1	2	1	2
Artikel-Nr.	41011116.16	41011076.16	41011118.16	41011077.16

Tilbehør til system- og KWB-arbejdsborde

Børstemåtter til arbejdsflader



- kan monteres på arbejdsflader (f.eks. bordplader) med skruer
- bruges hvor ømfindtlige dele skal opbevares (ridsebeskyttelse)
- børstehøjde: 15 mm
- børsternes materiale: sort polyamid 6 (fiberdiameter 0,4 mm)
Materiale på fiberholder: Polypropylen, grå (RAL 7011)
- pakke med 20 enkeltstykker svarer til 1 m²

Mål B x D x H [mm]	500 x 100 x 27
PE	20
Artikel-Nr.	41010053.10V



	.11	.16	.24	.19	.20
Skabshus: RAL 7035 – lysegrå	Top, bund og fronter: Yderlige informationer side 15 RAL 5010 – enzianblå RAL 7035 – lysegrå RAL 3004 – purpurrod RAL 7016 – antracitgrå				ESD-version til rådighed RAL 7035 – lysegrå

Tilbehør til system- og KWB-arbejdsborde

Arbejdsplads-beskyttelsesmåtte



- dobbeltlags, renholdningsvenlig PVC-belægning
- høj slidstyrke
- forbliver elastisk
- antistatisk
- silkemat overflade
- farve: gråmeleret
- materialetykkelse 2 mm

Mål B x D x H [mm]	1450 x 700 x 2	1950 x 700 x 2
PE	1	1
Artikel-Nr.	41010136.90V	41010137.90V

Arbejdsbordafslutning af bøg-multiplex



- af vandfast krydslimet bøgfinér
- kan skrues direkte på bordpladen fortil
- sidekanten kan monteres på til venstre eller højre

Side- og bagkant til bordplade	bag (1 stk)	bag (1 stk)	på side (1 par)	på siden (1 stk.)
Mål B x D x H [mm]	1500 x 15 x 85	2000 x 15 x 85	15 x 750 x 85	15 x 750 x 85
Artikel-Nr.	41203002.08V	41203003.08V	41203004.08V	41203010.08V

Tilbehør til system- og KWB-arbejdsborde

Højdejusterbar hylde



- til montage på arbejdsbord
- trinløs højdejustering med stor fingerskrue
- 3-sidet afrullekant (højde 40 mm)
- med skridsikker matte
- Farve: lysegrå (RAL 7035)

Til arbejdsbord med bredde [mm]	1500	2000
Mål B x D x H [mm]	1500 x 300 x 345	2000 x 300 x 345
Artikel-Nr.	12115003.16	12115004.16

perfo sidepanel



- til montage på siden af system- eller KWB-arbejdsborde
- med perfo huller til ophængning af alle holdere og kroge i perfo-programmet

Til arbejdsbordets fod	Stationært systemarbejdsbord	Mobilt systemarbejdsbord	KWB-arbejdsbord
Mål B x D x H [mm]	1 x 610 x 692	1 x 610 x 642	25 x 570 x 560
Artikel-Nr.	41010016.**V	41010094.**V	41010001.**V

	.11	.16	.24	.19	.20

Skabshus: RAL 7035 – lysegrå
Top, bund og fronter: Yderlige informationer side 15
 RAL 5010 – enzianblå RAL 7035 – lysegrå RAL 3004 – purpurrod RAL 7016 – antracitgrå RAL 7035 – lysegrå

ESD-version til rådighed

Tilbehør til system- og KWB-arbejdsborde

Skruestikker



- Smedede stålskruestikker
- Hærdet kæbe og ambolt
- Standard med 2 ekstra rørspænder til sikker indspænding af rør
- Føring kan efterjusteres, styreskinner beskyttet mod snavs via tætningslister
- Skruestik kan monteres med drejeskive, højdejusteringsenhed (dog ikke kæbebredde 175 mm) og klaplift (kun kæbebredde 125 mm) kan kombineres
- Farve: antracitgrå



Kæbebredde [mm]	100	125	135	150	175
Kæbedybde [mm]	60	75	85	100	105
Max. spændvidde [mm]	100	120	170	190	205
Rør fra – til	—	1/4 - 3"	1/4 - 4"	1/4 - 5"	1/4 - 6"
Mål B x D x H [mm]	120 x 300 x 117	150 x 300 x 144	160 x 430 x 170	180 x 480 x 188	210 x 520 x 208
Artikel-Nr.	80601019.19V	80601020.19V	80601021.19V	80601022.19V	80601023.19V

Skruestikklaplift



- med gasfjederunderstøttet højdeindstilling
- nem indstilling med kip-greb
- højdejusteringsområde: 200 mm
- kan drejes 360°
- skruestik klappes ind og skubbes under bordpladen
- kan kun monteres under systemarbejdsborde
- farve: antracitgrå

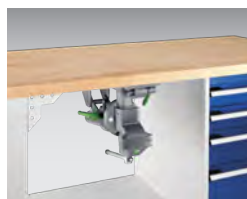

Til skruestik med kæbebredde [mm]	125
Artikel-Nr.	80613007.19V

Tilbehør til system- og KWB-arbejdsborde

Skruestiklift



- med gasfjederunderstøttet højdeindstilling
- nem indstilling med kip-greb
- højdejusteringsområde: 240 mm
- kan drejes 360°
- farve: antracitgrå





Til skruestik med kæbebredde [mm]	100	–	150
Artikel-Nr.	80613008.19V	80613009.19V	80613010.19V

Drejeskive til skruestik



- Smedet ståldrejeskive til skruestik
- Nem indstilling med kip-greb (kan drejes 360°)
- Med befæstigelsessæt
- Farve: antracitgrå

Til skruestik med kæbebredde [mm]	100	125	135	150	175
Artikel-Nr.	80610005.19V	80610006.19V	80610007.19V	80610008.19V	80610009.19V

	 .11	 .16	 .24	 .19	 .20
Skabshus: RAL 7035 – lysegrå	Top, bund og fronter: Yderlige informationer side 15 RAL 5010 – enzianblå RAL 7035 – lysegrå RAL 3004 – purpurrod RAL 7016 – antracitgrå				ESD-version til rådighed RAL 7035 – lysegrå

Tilbehør til system- og KWB-arbejdsborde

Beskyttelseskæber til skruestik

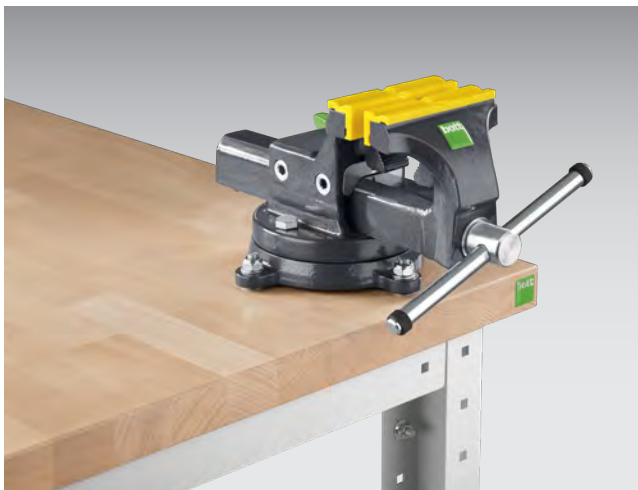

- robust kunststof til skånsom fastspænding af ømfindtlige overflader
- med indsatte magnetstrimler på indersiden til sikker hold i skruestikkens kæber
- en yderside med vandret og lodret prisma til fiksering af runde dele, anden yderside glat
- Levering: parvis
- farve: gul

Til skruestik med kæbebredde [mm]	100	125	150
Artikel-Nr.	80602001.90V	80602002.90V	80602003.90V



Tilbehør til arbejdsborde

Hylder af stål og bøg-multiplex

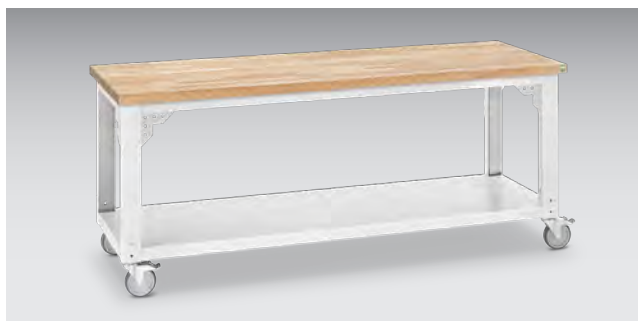

- hylder af stål eller multiplex til påskruining mellem filebænkfødder
- tykkelse i stål: 50 mm Styrke i olieret multiplex: 25 mm
- udførelse i hel eller forkortet dybde
- farve: lysegrå (RAL 7035) / bøgetræ natur

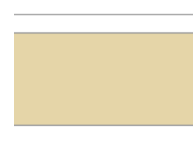
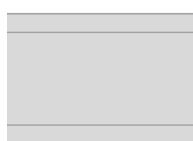

til arbejdsbordsbredde [mm]	1500	1500	1500
Mål B x D [mm]	1500 x 750	1500 x 750	1500 x 750
Materiale	Stålblade	Stålblade	Bøg-multiplex
Bæreevne [kg]	300	300	150
Artikel-Nr.	41201049.16V	41201050.16V	41201044.08V

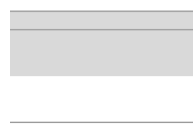
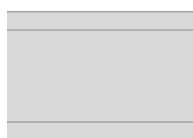

til arbejdsbordsbredde [mm]	2000	2000	2000
Mål B x D [mm]	2000 x 750	2000 x 750	2000 x 750
Materiale	Stålblade	Stålblade	Bøg-multiplex
Bæreevne [kg]	250	250	100
Artikel-Nr.	41201055.16V	41201056.16V	41201046.08V



	.11	.16	.24	.19	.20
Skabshus: RAL 7035 – lysegrå	Top, bund og fronter: Yderlige informationer side 15 RAL 5010 – enzianblå	RAL 7035 – lysegrå	RAL 3004 – purpurrød	RAL 7016 – antracitgrå	ESD-version til rådighed RAL 7035 – lysegrå

Tilbehør til arbejdsborde

Sidehylde



- til montage på siden af alle cubio arbejdsbordfødder. f.eks som computerhylde
- aflægsmål B 290 x D 650 mm
- til systemdybde 750 mm
- Bæreevne: 15 kg
- farve: lysegrå (RAL 7035)

Udførelse	Sidehylde
Mål B x D x H [mm]	293 x 650 x 20
Artikel-Nr.	41010135.20V

Energipanel med skinneholder



- til montage på siden af alle cubio systemarbejdsborde
- 3 sikkerhedsstikdåser
- tænd/sluk-kontakt
- 5 meter tilslutningskabel medfølger
- til systemdybde 750 mm
- farve: lysegrå (RAL 7035)

Udførelse	Energipanel med adapterskinne
Mål B x D x H [mm]	47 x 644 x 143
Artikel-Nr.	41010134.20V

Tilbehør til arbejdsborde

perfo sidepanel



- til montage på siden af alle cubio systemarbejdsborde
- til ophæng af samtlige tilbehørsdele i perfo-programmet
- passer til både stationære og mobile arbejdsborde
- til systemdybde 750 mm
- farve: lysegrå (RAL 7035)

Udførelse	perfo sidepanel
Mål B x D x H [mm]	21 x 644 x 143
Artikel-Nr.	41010133.20V

Enkel skuffe varioSlide



- Kunststoffsuffe varioSlide udtrækkelig/udtagelig
- Metalhus med kunststof-styreskiner til påskruining direkte under bordpladen på arbejdsborde uden tværstangsæt
- Ved montering på et arbejdsbord med tværstangsæt kræves en skinneholder
- Max. belastning 20 kg
- Farve: antracit grå (RAL 7016)

Udførelse	Metalhus med varioSlide skuffe	Metalhus med varioSlide skuffe	holderskinne
Mål B x D x H [mm]	458 x 435 x 207	570 x 435 x 207	45 x 640 x 29
Artikel-Nr.	40032041.19	40032042.19	41010026.16V

Tilbehør til arbejdsborde

Udtrækkelig bottBox M4



- Til montage under bordplader
- bottBoxe kan bruges som enkel skuffe
- Med integreret udfaldsspærre
- Sæt bestående af adapterplade og 1x bottBox M4
- Farve: antracit grå (RAL 7016)



Udførelse	Udtrækkelig bottBox M4
Mål B x D x H [mm]	130 x 398 x 165
Artikel-Nr.	40032024.19

Bagpanel



- til montage på bagsiden
- højde: 662 mm
- også til brug i rækker af arbejdsborde
- farve: lysegrå (RAL 7035)

Til arbejdsbord med bredde [mm]	1500	2000
Artikel-Nr.	41010107.16V	41010108.16V

Arbejdsbordben højdejusterbar i raster



- Højdejusterbar i 25 mm raster
- Med afstivningstrekanter og befestigelsesmateriale
- Bæreevne pr. fod klemmet: 100 kg afboret hhv. forskruet over raster: 250 kg
- Farve: lysegrå (RAL 7035)



Udførelse	---	---	med nivellerbar fod (nivelleringsområde: ±10 mm)
Justeringsområde Fod [mm]	700-1.100	700-1.100	700-1.000
Systemdybde [mm]	750	900	750
Mål B x D [mm]	80 x 650	80 x 800	80 x 650
Artikel-Nr.	41401005.16V	41401006.16V	41401029.16V

Tilbehør til arbejdsborde

Tværdragersæt

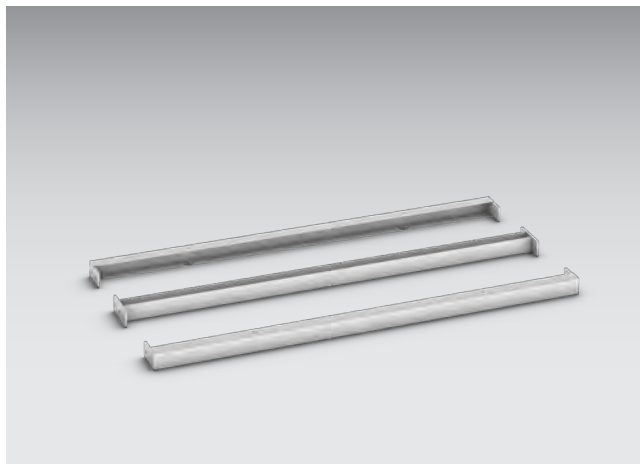

- tværdragersæt til opbygning af stel ved påskruning mellem 2 arbejdsbordben
- forstærkning af bordplade
- forøgelse af belastning
- 2 tværdragere øverst og 1 nederst
- farve: lysegrå (RAL 7035)

Til bredde [mm]	1500	2000
Artikel-Nr.	41010020.16V	41010022.16V

Rund støtteben



- Til montage under en bordplade
- Inkl. nivellerbar fod (nivelleringsområde: ± 5 mm)
- Bæreevne 100 kg pr. fod
- Diameter: 80 mm
- Farve: lysegrå (RAL 7035)

Højde [mm]	800	900
Artikel-Nr.	11401108.16V	11401109.16V

Bøg-multiplex



- Materiale: Massiv bøg
- Overside: Olieret
- Underside: Olieret
- Farve: Bøg natur
- Data: Overfalde, der er bestandig over for vand, olie, syrer og kemikalier, meget slidstærk og syrebestandig,
- Tandlimede lameller, og derfor med høj bæreevne
- Brandsikringsklasse D-s2, d0 (tidligere: B2)
- yderligere tekniske informationer omkring brug og vedligehold af bordpladen, finder du i datablade til download på vores hjemmeside..

Bredde [mm]	1500	2000
Dybde [mm]	750	750
Bordpladestyrker [mm]	40	40
Artikel-Nr.	41201033.08V	41201036.08V

Rødbøg



- Materiale: Massiv bøg
- Overside: Olieret
- Underside: Olieret
- Farve: Bøg natur
- Data: Overfalde, der er bestandig over for vand, olie, syrer og kemikalier, meget slidstærk og syrebestandig,
- Tandlimede lameller, og derfor med høj bæreevne
- Brandsikringsklasse D-s2, d0 (tidligere: B2)
- yderligere tekniske informationer omkring brug og vedligehold af bordpladen, finder du i datablade til download på vores hjemmeside..

Bredde [mm]	1500	2000
Dybde [mm]	750	750
Bordpladestyrker [mm]	40	40
Artikel-Nr.	41201033.07V	41201036.07V

CNC - lagersystemer

CNC - lagersystemer og tilbehør



CNC - lagersystemer



CNC-systemskabe

- Sikker, ren og overskuelig opbevaring af værdifulde værktøjer
- Til opbevaring af indvendige skuffer og udtræk
- Indvendige skuffer og udtræk kan bestykes med værktøjsholdere eller værktøjsindsatser



CNC-indsatser og rammer

- Værktøjsfri isætning og udtagning af CNC-indsatser
- Rammer til brug isætning CNC-vogne, CNC-bordstandere og CNC-skabe



CNC-skuffeskabe

- Sikker, ren og overskuelig opbevaring af værdifulde værktøjer
- Til bestykning af CNC-skuffeindsatser



CNC vogn

- Mobil og overskuelig opbevaring af værktøjer
- Plads til 6 eller 12 værktøjsholdere

CNC - lagersystemer

Skuffeskab højde 1000 mm - bredde 800 mm



■ skuffeskab inkl. 3 CNC skuffeindsatse, højde 125 mm

Dybde [mm]	650
Udførelse	Tunglastudtræk
Skuffeantal	3
Fronthøjde [mm]	3x300
Artikel-Nr.	40020151.**V



CNC-skuffeindsats



- til montage i skuffer og indvendige skuffer
- til individuel bestykning med værktøjsindsatser
- skuffehøjde retter sig efter det højst lagrede værktøj
- højde på skuffeindsats på 80 eller 125 mm, afhængig af den lagrede værktøjsstørrelse samt længden på de pågældende indspændingskafter
- farve: lysegrå (RAL 7035)



Bredde [mm]	525	525	650	650	800	800
Dybde [mm]	650	650	650	650	650	650
Delenheder pr. række	15	15	20	20	26	26
Skuffeindsats højde [mm]	80	125	80	125	80	125
Artikel-Nr.	43013011.16V	43013012.16V	43013013.16V	43013014.16V	43013015.16V	43013016.16V

Bredde [mm]	1050	1050	1300	1300
Dybde [mm]	650	650	650	650
Delenheder pr. række	36	36	46	46
Skuffeindsats højde [mm]	80	125	80	125
Artikel-Nr.	43013017.16V	43013018.16V	43013019.16V	43013020.16V

CNC - lagersystemer

Systemskab med hængslede låger- bestykket



- med CNC-udtræk til bestykning med værktøjsholdere
- med CNC værktøjsholderudtræk med 4 aftagelige CNC værktøjsholdere til holdning af værktøjsindsatser
- med 2 skuffer inkl. 2 CNC-skuffeindsatser, højde 125 mm

Bredde [mm]	800
Dybde [mm]	650
Højde [mm]	2000
Artikel-Nr.	40020150.19V



Systemskab med hængslede låger- til individuel bestyknig



- kan bestykkes med: - CNC udtræk - CNC værktøjsholderudtræk - indiv. Skuffer

Bredde [mm]	800	800	800
Dybde [mm]	650	650	650
Højde [mm]	800	1000	2000
Artikel-Nr.	40020163.19V	40020085.19V	40020091.19V

CNC-udtræk - ubestykket



- til individuel bestyknig med værktøjsindsatser i 4 rækker
- indsættelsen trækkes ud med et tunglastudtræk
- værktøjet er nemt tilgængeligt pga. udtrækningen og den skrå overside
- ergonomisk udtagning grundet skrånstillet holder
- bedre overblik
- enkel og ergonomisk bestyknig i udtrukket tilstand
- optimeret udnyttelse af pladsen, intet yderligere pladsbehov i skabet nødvendig til udtagning af værktøj fra oven
- passer i cubio systemskabe med bredde 800 x dybde 650 mm
- bæreevne: 200 kg
- farve: lysegrå (RAL 7035)

Højde [mm]	220
Delenheder pr. række	24
Artikel-Nr.	40523004.16V

CNC - lagersystemer

CNC-værktøjsholderudtræk - ubestykket



- til 4 CNC-værktøjsholdere, Bredde 590 mm, bredde 590 mm
- isættelse trækkes ud med et tunglastudtræk
- værktøjet er nemt tilgængeligt pga. udtrækningen og den vippede overside
- ergonomisk udtagning grundet hældet holder
- bedre overblik
- enkel og ergonomisk bestykning i udtrukket tilstand
- optimeret udnyttelse af pladsen, intet yderligere pladsbehov i skabet nødvendig til udtagning af værktøj fra oven
- til montering i cubio systemskabe med bredden 800 x dybden 650 mm
- bæreevne: 200 kg
- farve: lysegrå (RAL 7035)

Højde [mm]	220
Delenheder pr. række	20
Artikel-Nr.	40523003.16V

Indvendige skuffer



- skuffe til individuel bestykning af systemskab
- bæreevne: Standardudtræk: 75 kg tunglastudtræk: 200 kg
- farve: lysegrå (RAL 7035)

Bredde [mm]	800	800	800	800
Dybde [mm]	650	650	650	650
Indv. skuffemål B x D [mm]	675 x 525	675 x 525	675 x 525	675 x 525
Udførelse	Standardudtræk	Standardudtræk	Tunglastudtræk	Tunglastudtræk
Fronthøjde [mm]	125	175	125	175
Artikel-Nr.	40522037.16M	40522039.16M	40522038.16M	40522040.16M

CNC-bordstander til værktøjsindsatser - bestykket



- til opbevaring af CNC-værktøjsindsatser
- øvre hylde med gummimåtte
- værktøjsindsatser bestilles separat.
- farve: lysegrå (RAL 7035)

Mål B x D x H [mm]	599 x 448 x 375
Delenheder pr. række	20
Artikel-Nr.	15001011.16

CNC-bordstander til værktøjsholdere - ubestykket



- til ophængning af CNC-værktøjsholdere
- øvre hylde med gummimåtte
- CNC-værktøjsholdere og værktøjsindsatser bestilles separat.
- farve: lysegrå (RAL 7035)



Mål B x D x H [mm]	600 x 450 x 375
til værktøjsholder	3x bredde 590 mm
Artikel-Nr.	15001003.16

CNC - lagersystemer

CNC-transportvogn



- Værktøjsholdere monteres i transportvogne med universalholdere (hældning på værktøjsholder justerbar i 3 positioner 0°, 15° und 30°)
- 2 faste hjul og 2 drejelige hjul med bremse
- op til 12 værktøjsholdere bredde 590 mm
- mulighed for udvidelse med sidehylde med gummimåtte
- mål: B 670 x T 600 x H 980 mm
- værktøjsindsatser bestilles separat.
- farve: lysegrå (RAL 7035)

Mål B x D x H [mm]	670 x 600 x 980	670 x 600 x 900	270 x 600 x 35	
Udførelse	ubestykket	bestykket med 12 værktøjsholdere	Sidehylde	Universalholderpar til værktøjsholder
Artikel-Nr.	10401029.16	10401052.16V	12102084.16	15003011.16

CNC-transportstel



- 2 faste hjul og 2 drejelige hjul med bremse
- op til 6 værktøjsholdere, bredde 590 mm
- Øverste hylde med riflet gummibelægning til placering af 2 værktøjsholdere, bredde 590 mm
- hældning af holderen for værktøjsholderen, bredde 590 mm kan indstilles i 3 positioner (0°, 15° og 30°)
- mål: B 610 x T 650 x H 1020 mm
- værktøjsindsatser bestilles separat.
- farve: lysegrå (RAL 7035)

Mål B x D x H [mm]	610 x 650 x 1020	610 x 650 x 1020
Udførelse	ubestykket	bestykket med 6 værktøjsholdere
Artikel-Nr.	10401030.16	10401053.16V

værktøjsindsatse



- værktøjsindsatse kan hurtigt og uden brug af værktøj eller lignende hjælpemidler sættes i og tages ud af holderen
- materiale: sort ABS
- kan anvendes i: CNC udtræk, CNC bordstander, CNC værktøjsholdere og CNC skuffeindsatser

Til CNC-værktøj	ISO 30 / SK 30 / MORSE 3	ISO 35 / SK35 / MORSE 4	ISO 40 / SK40 / BT40
Bredde på værktøjsindsats [mm]	50 (2 DE)	75 (3 DE)	75 (3 DE)
Værktøjsholder Ø D1 [mm]	28	35	41
Form på værktøjsindsats	Kegle	Kegle	Kegle
Artikel-Nr.	15002041	15002046	15002047

Til CNC-værktøj	ISO 45 / SK45 / MORSE 5	ISO 50 / SK50	HSK – A 40 / C 40 / E 40 / F 40 / B 50
Bredde på værktøjsindsats [mm]	75 (3 DE)	100 (4 DE)	50 (2 DE)
Værktøjsholder Ø D1 [mm]	49	67	30
Form på værktøjsindsats	Kegle	Kegle	Kegle
Artikel-Nr.	15002048	15002053	15002042

Til CNC-værktøj	HSK – A 32 / C 32 / E 32 / F 32 / B 40	HSK – A 50 / C 50 / E 50 / F 50 / B 63 / F 63	HSK – A 63 / C 63 / E 63 / B 80
Bredde på værktøjsindsats [mm]	50 (2 DE)	75 (3 DE)	75 (3 DE)
Værktøjsholder Ø D1 [mm]	24	38	48
Form på værktøjsindsats	Kegle	Kegle	Kegle
Artikel-Nr.	15002043	15002049	15002050

Til CNC-værktøj	HSK – A 80 / C 80 / E 80 / F 80 / B 100	HSK – A 100 / C 100 / E 100 / F 100 / B 125	Capto C3
Bredde på værktøjsindsats [mm]	100 (4 DE)	100 (4 DE)	50 (2 DE)
Værktøjsholder Ø D1 [mm]	60	75	23
Form på værktøjsindsats	Kegle	Kegle	Kegle
Artikel-Nr.	15002054	15002055	15002093

CNC - lagersystemer

værktøjsindsatse

Til CNC-værktøj	Capto C4	Capto C6	Capto C5
Bredde på værktøjsindsats [mm]	50 (2 DE)	75 (3 DE)	75 (3 DE)
Værktøjsholder Ø D1 [mm]	29	46	37
Form på værktøjsindsats	Kegle	Kegle	Kegle
Artikel-Nr.	15002094	15002096	15002095

Til CNC-værktøj	VDI 30	VDI 40	VDI 50
Bredde på værktøjsindsats [mm]	75 (3 DE)	75 (3 DE)	100 (4 DE)
Værktøjsholder Ø D1 [mm]	30	40	50
Form på værktøjsindsats	Cylinder	Cylinder	
Artikel-Nr.	15002044	15002045	15002051

Til CNC-værktøj	VDI 60	Tom indsats (til individuel tilpasning)
Bredde på værktøjsindsats [mm]	100 (4 DE)	100 (4 DE)
Værktøjsholder Ø D1 [mm]	60	
Form på værktøjsindsats	Cylinder	Kegle
Artikel-Nr.	15002052	15002056

CNC-værktøjsholder

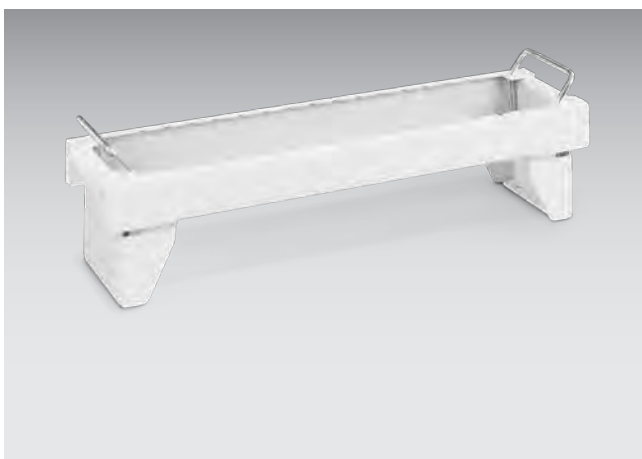

- til individuel bestykning med værktøjsindsatser
- til brug i: CNC transportvogn CNC transportstel CNC værktøjsholderudtræk CNC bordstander
- farve: lysegrå (RAL 7035)



Mål B x D x H [mm]	590 x 125 x 110
Delenheder pr. række	20
Artikel-Nr.	15001007.16V

CNC - lagersystemer



avero

Procesoptimering

Ergonomi

Modulopbygning
& Flexibilitet



Den smarte løsning

Arbejdspladssystemet avero til manuel montering er perfekt egnet inden for sektoren med leverandører til bilindustrien, der fremstiller mindre produktionenheder, mellemstore maskinfabrikker og elektronikvirksomheder. Til innovative produktionssystemer, der både kræver en integration af robotstyring og grænseflader til intralogistik, byder avero på fleksible muligheder. Det øger effektiviteten med digitale hjælpesystemer og minimerer fejlfrekvensen.

Uanset om du leder efter en enkeltarbejdsplads, som f.eks. et pakkebord, en informationstavle som Lean Point eller et komplet arbejdspladssystem som montage linje til din elektronikproduktion, kan avero tilpasses modulært til kravene.

Vi planlægger arbejdspladssystemet helt efter dine behov.

Avero arbejdspladserne egner sig både til modulopbygget enkeltmontage som til produktionslinjer, forbundet via rullebaner samt dertilhørende forbindelsesvogne. Montagebordene kan højdejusteres valgfrit, enten elektrisk eller mekanisk med et håndsving. Med avero kan du indrette manuelle arbejdspladser i din produktion som ergonomisk optimale arbejdsområder.

Portefølje af ydelser



Integrativt byggeklossystem

- Individuel konfiguration og fleksibel arbejdspladsudformning
- Løsninger til materialeophængning og til emnetransport
- Integration af IT-komponenter
- Skjulte horisontale og vertikale kabelføringer
- Optimal klargøring af værktøj og materiale
- Høj variabilitet ved tilpasninger
- Muligheder for at opbevare det omfangsrige perfo tilbehør
- Ensartet låsesystem også i forbindelse med cubio værkstedsindretninger
- Mulighed for kombination med aluminium-profiler

ESD-beskyttelse

- Grundlæggende afledende overflader og komponentforbindelser ved ESD-arbejdspladser
- Produceret og kontrolleret iht. IEC 61340-5-1
- Ensartet løsning bestående af rådgivning, planlægning, udførelse, godkendelse, kursus, kontrol og auditering
- Komplette ESD-løsninger til hele produktionen er mulige med indbygning af cubio skuffe- og systemskabe

Farvespektrum



3

års garanti*

* Foruden de lovlige garantibestemmelser giver bott slutkunden iht. bott garantibetingelser en yderligere produktgaranti på 3 år. bott garanterer i et tidsrum på 3 år fra leveringdato, at den leverede artikel vil være fejlfri i materiale og forarbejdning. Elektroniske komponenter og komponenter er ikke dækket af garantien.

Farvefladerne kan af tryktekniske grunde afvige fra originalfarverne.

Farvekombination:



Farvekombination:
ESD



ESD lysegrå
RAL-farve: 7035

ESD antracitgrå
RAL-farve: 7016

Enkeltarbejdspladser

Kompletmodul 1



- 3x vertikalprofil
- 3x kabelkanaler med børstelister til vertikalprofiler
- 2x galgearme til vertikalprofil
- hængeskab B 375 x D 500 x H 300 mm med 2 skuffer 100 mm og lås
- løbeskinne med løbekat
- lampe LED ECO 28 W med 5 m tilslutningskabel og schuko-stik
- holdeskinne med flytbar stikdåseliste, 3x schuko, tænd/ sluk-kontakt og 3 m tilslutningskabel med schuko-stik
- 2x perfo hulplade højde 480 mm til systembredde 450 mm
- perfo hulplade højde 240 mm til systembredde 450 mm
- hylde 350 mm dyb til systembredde 450 mm, bestykket med 3 bottBoxe M3
- 2x hylde 200 mm dyb til systembredde 450 mm, bestykket med 3 bottBoxe M2
- svingramme, systembredde 750 mm
- perfo hulplade til svingramme
- hylde 350 mm dyb til drejbar ramme, bestykket med 4 bottBoxe M3
- befæstigelseslinje for drejbar ramme, bestykket med 5 bottBoxe M1
- laminatcoatet bordplade
- bordbelastning 200 kg

Udførelse	Højdeindstilling i raster	Højdejustering med håndsving	Højdejustering med elektromotor
Mål B x D [mm]	1350 x 870	1500 x 870	1350 x 870
Totalhøjde fra - til [mm]	2.035-2.435	2.035-2.435	2.035-2.435
Arbejdshøjde bordplade fra - til [mm]	743-1.143	743-1.143	743-1.143
Mål bordplade B x D x H [mm]	1.500 x 750 x 30	1.500 x 750 x 30	1.500 x 750 x 30
Artikel-Nr.	41032014.16	41032008.16	41032004.16



Enkeltarbejdspladser

Kompletmodul 2



- 2x vertikalprofil
- 2x kabelkanaler med børstelister til vertikalprofiler
- 2x galgearme til vertikalprofil
- hængeskab B 375 x D 500 x H 500 mm med 2 skuffer 200 mm og lås
- løbeskinne med løbekat
- lampe LED ECO 40 W med 5 m tilslutningskabel og schuko-stik
- holdeskinne med flytbar stikdåseliste, 3x schuko, tænd/ sluk-kontakt og 3 m tilslutningskabel med schuko-stik
- perfo hulplade til systembredde 1350 mm, systemhøjde 240 mm
- hylde 200 mm dyb bestykket med 10 bottBoxe M2
- hylde 350 mm dyb bestykket med 10 bottBoxe M3
- svingarm med systemramme
- perfo hulplade til systemramme
- hylde 200 mm dyb til systemramme, bestykket med 4 bottBoxe M2
- laminatcoatet bordplade
- bordbelastning 200 kg

Udførelse	Højdeindstilling i raster	Højdejustering med håndsving	Højdejustering med elektromotor
Mål B x D [mm]	1350 x 870	1350 x 870	1350 x 870
Totalhøjde fra - til [mm]	2.035-2.435	2.035-2.435	2.035-2.435
Arbejdshøjde bordplade fra - til [mm]	743-1.143	743-1.143	743-1.143
Mål bordplade B x D x H [mm]	1.500 x 750 x 30	1.500 x 750 x 30	1.500 x 750 x 30
Artikel-Nr.	41032011.16	41032005.16	41032001.16

Enkeltarbejdspladser

Kompletmodul 3



- 2x vertikalprofil
- 2x kabelkanaler med børstelister til vertikalprofiler
- 2x galgearme til vertikalprofil
- hængeskuffeskab B 225 x D 500 x H 500 mm med en skuffe 400 mm og lås
- løbeskinne med løbekat
- lampe LED ECO 28 W med 5 m tilslutningskabel og schuko-stik
- holdeskinne med flytbar stikdåseliste, 3x schuko, tænd/ sluk-kontakt og 3 m tilslutningskabel med schuko-stik
- perfo hulplade til systembredde 900 mm, systemhøjde 240 mm
- hylde 200 mm dyb bestykket med 6 bottBoxe M2
- hylde 350 mm dyb bestykket med 6 bottBoxe M3
- befæstigelseslinje bestykket med 6 bottBoxe M2
- svingramme, systembredde 675 mm
- perfo hulplade til svingramme
- hylde 350 mm dyb til drejbar ramme, bestykket med 4 bottBoxe M3
- befæstigelseslinje for drejbar ramme, bestykket med 5 bottBoxe M1
- laminatcoated bordplade
- bordbelastning 200 kg

Udførelse	Højdeindstilling i raster	Højdejustering med håndsving	Højdejustering med elektromotor
Mål B x D [mm]	1350 x 870	1350 x 870	1350 x 870
Totalhøjde fra - til [mm]	2.035-2.435	2.035-2.435	2.035-2.435
Arbejdshøjde bordplade fra - til [mm]	743-1.143	743-1.143	743-1.143
Mål bordplade B x D x H [mm]	1.500 x 750 x 30	1.500 x 750 x 30	1.500 x 750 x 30
Artikel-Nr.	41032013.16	41032007.16	41032003.16



Kompletmodul 4



- 3x vertikalprofil
- 3x Kabelkanaler med børstelister til vertikalprofiler
- 2x galgearme til vertikalprofil
- hængeskuffeskab B 225 x D 500 x H 500 mm med 2 skuffer 200 mm og lås
- løbeskinne med løbekat
- lampe LED ECO 40 W med 5 m tilslutningskabel og schuko-stik
- holdeskinne med flytbar stikdåseliste, 3x schuko, tænd/ sluk-kontakt og 3 m tilslutningskabel med schuko-stik
- perfo hulplade til systembredde 900 mm, systemhøjde 240 mm
- 2x hylde 200 mm dyb bestykket med 6 bottBoxe M2
- 2x perfo hulplade til systembredde 450 mm, Systemhøjde 480 mm
- laminatcoated bordplade
- bordbelastning 200 kg

Udførelse	Højdeindstilling i raster	Højdejustering med håndsving	Højdejustering med elektromotor
Mål B x D [mm]	1350 x 870	1350 x 870	1350 x 870
Totalhøjde fra - til [mm]	2.035-2.435	2.035-2.435	2.035-2.435
Arbejdshøjde bordplade fra - til [mm]	743-1.143	743-1.143	743-1.143
Mål bordplade B x D x H [mm]	1.500 x 750 x 30	1.500 x 750 x 30	1.500 x 750 x 30
Artikel-Nr.	41032012.16	41032006.16	41032002.16

udlægger



- montage øverst på vertikalprofil
- med avero huller i siderne
- Udskæring på overgang til vertikalprofil for skjult kabelføring
- til opbevaring af avero tilbehør i raster på 40 mm
- af ledende pulverlakeret stålplade
- Farve: antracitgrå (RAL 7016)
- bott-logo er fastgjort til yderarmen under den endelige montering

Mål B x D x H [mm]

57 x 645 x 117

Artikel-Nr.

41011010.71

løbeskinne med løbekat

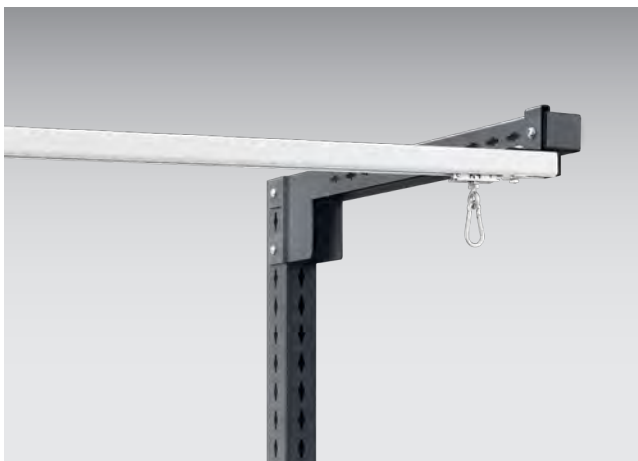

- til montage på avero udlægger
- dybdejusterbar monterbar i 40 mm raster
- inkl. 1 løbekat med karabinkrog
- stopelementer for løbekat i begge ender
- Bæreevne løbekat 10 kg
- Bæreevne løbeskinne 30 kg
- Løbeskinne af ledende pulverlakeret stålplade
- Farve: lysegrå (RAL 7035)

Til systembredde [mm]	675	900	1.350	1.800	trækvogn med karabinkrog	Stopperpar
Dybde [mm]	30	30	30	30	28	30
Højde [mm]	100	100	100	100	98	25
Artikel-Nr.	41011179.16	41011026.16	41011027.16	41011028.16	80911002	80802005



løbeskinne med løbekat ESD



- til montage på avero udlægger
- dybdejusterbar monterbar i 40 mm raster
- inkl. 1 løbekat med karabinkrog
- stopelementer for løbekat i begge ender
- Bæreevne løbekat 10 kg
- Bæreevne løbeskinne 30 kg
- Løbeskinne af ledende pulverlakeret stålplade
- Farve: lysegrå (RAL 7035)
- ESD-udførelse med trækvogn med metalruller

Til systembredde [mm]	675	900	1.350	1.800	trækvogn med karabinkrog
Dybde [mm]	30	30	30	30	22
Højde [mm]	100	100	100	100	98
Artikel-Nr.	41011179.20	41011026.20	41011027.20	41011028.20	80911007

LED lygte / LED lygte ECO



- særlig energieffektiv og holdbar grundet brug af LED-lyskilder
- blænder ikke, grundet prismeblænde foran lyskilden
- TIL/FRA-kontakt på husets forside
- GST-18-netstiktilslutning på husets bagside
- Lysfarve: dagslyshvid 5500 kelvin
- til montage på avero udlægger
- dybdejusterbar monterbar i 40 mm raster
- Beskyttelsestype IP40
- Beskyttelsesklasse I
- Farve: eloxeret aluminium

systembredde [mm]	900	900	1.350	1.350	1.800	1.800
Udførelse	eco	standard	eco	standard	eco	standard
Lysstyrke ved 100 cm afstand [lx]	745	1.437	1.003	1.958	1.201	2.331
Beleuchtungsstärke (Maximalwert)	1.002	1.925	1.283	2.513	1.490	2.891
Mål B x D x H [mm]	900 x 140 x 60	900 x 140 x 40	1350 x 140 x 60	1350 x 140 x 40	1800 x 140 x 60	1800 x 140 x 40
Bestykning lysmiddel	LED 28 W	LED 52 W	LED 42 W	LED 77 W	LED 52 W	LED 100 W
Artikel-Nr.	50502092.97	50502067.97	50502093.97	50502068.97	50502094.97	50502069.97

LED lysstribe - på siden



- særlig energieffektiv og holdbar grundet brug af LED-lyskilder
- blænder ikke, grundet prismeblænde foran lyskilden
- TIL/FRA-kontakt på husets forside
- GST-18-netstiktilslutning på husets bagside
- Lysfarve: dagslyshvid 5500 kelvin
- til montage på avero vertikalprofil
- højdejusterbar monterbar i 40 mm raster
- Hældning trinløs +/- 30° justerbar
- Beskyttelsestype IP40
- Beskyttelsesklasse I
- Farve: eloxeret aluminium

Lysstyrke ved 100 cm afstand [lx]	763
Beleuchtungsstärke (Maximalwert)	1.061
Mål B x D x H [mm]	472 x 140 x 40
Bestykning lysmiddel	LED 28 W
Artikel-Nr.	50502070.97



Dæmpermodul for 1x LED lygte



- Dæmpermodul til eftermontering af avero LED- lygter
- til tilslutning af 1x LED-lygte
- optimal til enkeltarbejdspladser
- Aluminiumshus (sort) med drejepotentiometer og 3 m tilslutningskabel
- inkl. Befæstigelsesmateriale til montage af avero vertikalprofiler og perfo hulplader

Udførelse	Dæmpermodul for 1x LED-lygte
Artikel-Nr.	50203003

Dæmpermodul for 6x LED lygte



- Dæmpermodul til eftermontering af avero LED- lygter
- til tilslutning af op til 6x LED-lygter
- optimal til flerpladssystemer og montagelinjer
- Aluminiumshus (eloxeret) med drejepotentiometer
- inkl. befæstigelsesmateriale til montage af avero vertikalprofiler og perfo hulplader

Udførelse	Dæmpermodul for 6x LED-lygte	Tilslutningskabel til dæmpermodul 1 m	Tilslutningskabel til dæmpermodul 2m	Tilslutningskabel til dæmpermodul 3m	Tilslutningskabel til dæmpermodul 4m	Tilslutningskabel til dæmpermodul 5m
Artikel-Nr.	50203005	50203006	50203007	50203008	50203009	50203010

Tilbehør

hylde 200 og 350 mm dybde

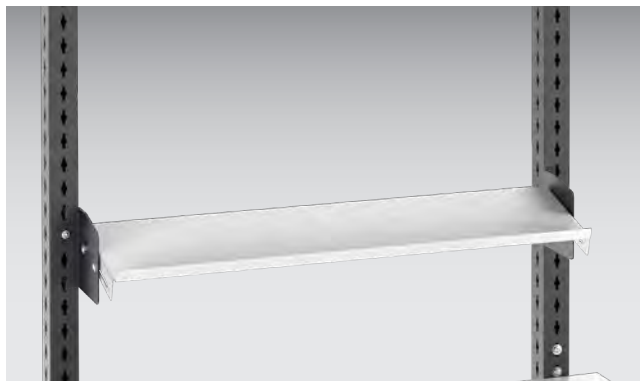

- af pulverlakeret stål
- inkl. holdere til indsættelse i avero vertikalprofil
- sidekant i en side, højde 20 mm
- Hylde kan monteres valgfrit med hyldekant foran eller bagpå
- Hældning trinløs +/- 30° justerbar
- trinløs dybdejusterbar
- Bæreevne 60 kg
- Farve: lysegrå pulverlakeret ledende (RAL 7035)

Til systembredde [mm]	450	675	900	1.350	1.800
Mål B x D x H [mm]	450 x 200 x 55	675 x 200 x 55	900 x 200 x 55	1350 x 200 x 55	1800 x 200 x 55
Dybdejusteringsomfang [mm]	67	67	67	67	67
Artikel-Nr.	42105001.20	42105044.20	42105002.20	42105003.20	42105004.20

Til systembredde [mm]	450	675	900	1.350	1.800
Mål B x D x H [mm]	450 x 350 x 55	675 x 350 x 55	900 x 350 x 55	1350 x 350 x 55	1800 x 350 x 55
Dybdejusteringsomfang [mm]	217	217	217	217	217
Artikel-Nr.	42105005.20	42105045.20	42105006.20	42105007.20	42105008.20

hylde 650 mm dybde



- inkl. holdere til indsættelse i avero vertikalprofil
- Liste alle sider 25 mm høj
- Hældning trinløs +/- 30° justerbar
- trinløs dybdejusterbar
- Bæreevne 60 kg
- af ledende pulverlakeret stålplade
- Farve: lysegrå (RAL 7035)

Til systembredde [mm]	450	675	900	1.350	1.800	-
Mål B x D x H [mm]	396 x 650 x 62	675 x 650 x 62	900 x 650 x 62	1350 x 650 x 62	1800 x 650 x 62	17 x 611 x 50
Dybdejusteringsomfang [mm]	194	194	194	194	194	-
Artikel-Nr.	42105013.20	42105046.20	42105014.20	42105015.20	42105016.20	41011225.20



Svingarm med drejelig og vipbar hylde for Euronorm-Box 400 x 300 mm

- Komplet sæt inkl. basisholder, svingarm og systembefæstigelse
- Hylde 360° drejelig og trinløs hældning 0-45°, fastgørelse med klemarm
- Kantning forrest
- 3 drejeled, 2 svingarme, længde 350 og 300 mm
- til montage på avero vertikalprofil
- Bæreevne 25 kg
- af ledende pulverlakeret stålplade
- Farve: lysegrå (RAL 7035)

Mål B x D [mm]	315 x 405	415 x 305
Kanthøjde hylde [mm]	15	15
Artikel-Nr.	41011059.20	41011060.20

Monitorsvingarm

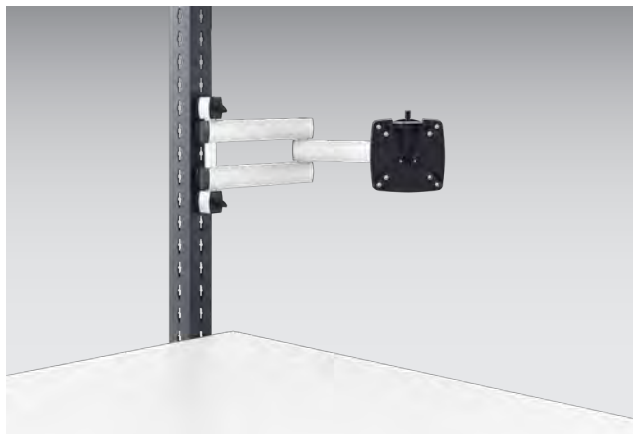

- forstærket, to-delt svingarm med 505 mm rækkevidde
- kuglehovedled for fleksibel justering af skærmens position
- aftagelig monitorholdeplade iht PESA 75/100 standard
- til skærme op til max. 15 kg
- til montage på avero vertikalprofil
- farve: Elokeret aluminium



Mål B x D x H [mm]

130 x 500 x 130

Artikel-Nr.

41011087

Monitorholder kort

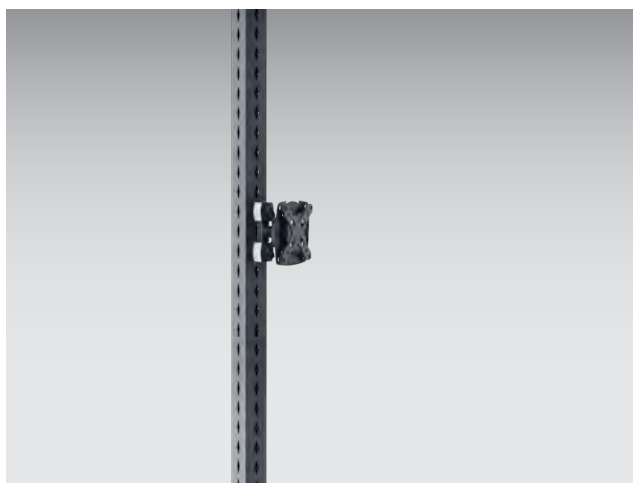

- kuglehovedled for fleksibel justering af skærmens position
- aftagelig monitorholdeplade iht PESA 75/100 standard
- til skærme op til max. 15 kg
- til montage på avero vertikalprofil
- farve: Elokeret aluminium



Mål B x D x H [mm]

130 x 110 x 130

Artikel-Nr.

41011086



perfo monitorholder kort



- aftagelig monitorholdeplade iht PESA 75/100 standard
- fleksibel justering af skærmens position
- til skærme op til max. 10 kg
- til montage på perfo hulplader
- farve: antracit grå (RAL 7016)



Mål B x D x H [mm]	128 x 72 x 172
Artikel-Nr.	41011163



Tastaturhylde til monitorsvingarm og monitorholder



- til montage på monitorholdeplader
- aflægningsflade 640 x 200 mm (BxD)
- farve: lysegrå (RAL 7035)

Mål B x D x H [mm]	640 x 185 x 460
ESD	Ja
Artikel-Nr.	42105024.20

Svingarm til tastatur



- to-delt svingarm med 505 mm rækkevidde
- aflægningsplade med justerbar hældning og drejning, mål 640 x 172 mm (B x D)
- max. belastning 10 kg
- farve: eloxeret aluminium/sølv

Mål B x D x H [mm]	640 x 170 x 20
Artikel-Nr.	41011085



Tegningsholder

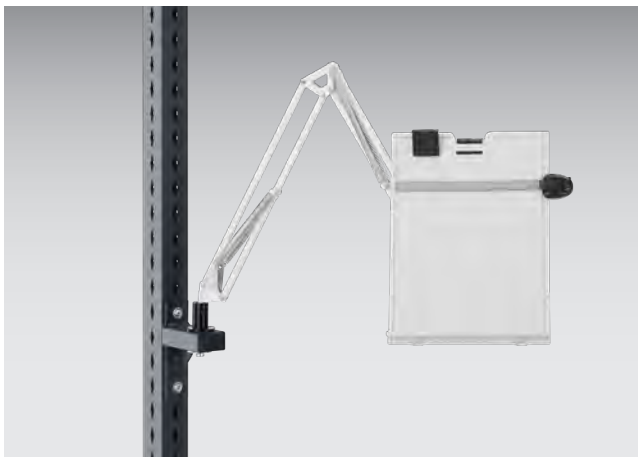

- klemholder for dokumenter op til DIN A4-højformat
- fjederstøttede ledarme
- flytbar lineal
- til montage på bordplade eller med adapter på avero vertikalprofil
- farve: lysegrå (RAL 7035)

Udførelse	Konceptholder	Adapter til montage på avero vertikalprofil
ESD	Nej	Nej
Artikel-Nr.	81005004	41011088.19

Tavlesystem med holder



- holdersystem med 10 transparente svingtavler til smudsfri opbevaring af informationsblade
- egnet til opbevaring af dokumenter op til DIN A4 højformat
- til montage på avero vertikalprofil
- farve: Holder i rustfri stål, dokumentholdere rød
- ESD-version med sorte dokumentholdere

Udførelse	Tavlesystem med holder	Tavlesystem med holder
ESD	Nej	Ja
Artikel-Nr.	41011089	41011151

Kopholder



- til montering på avero profil eller perfo hulplader
- udførelse med lukket bund til holdning af flasker, kopper og beholdere med en diameter på 90 mm
- udførelse med åben bund til holdning af små el-værktøjer
- materiale: glasfiberforstærket kunststof

Udførelse	Lukket bund	Åben bund
Mål B x D x H [mm]	100 x 106 x 118	100 x 106 x 118
Artikel-Nr.	14011033	14011031

Flaskeholder



- til opbevaring af flasker op til en diameter på 96 mm og Tetra-Pak kartoner
- til montage på avero vertikalprofil
- Materiale: galvaniseret stål

Ø [mm]	96
Højde [mm]	162
Artikel-Nr.	14021058



Hængeskuffeskab ESD



- til montage under avero enkeltarbejdspladser, flerpladssystemer og transportlinjer
- valgfrit med centrallås/cubioKey for alle skuffer eller uden lås
- Låsecylinder kan skiftes med vekselnøgle uden brug af værktøj
- Skuffer med 100 % fuldt udtræk
- Skuffer af galvaniseret stålplade
- Bæreevne 30 kg. pr. skuffe
- 400 mm høj skuffe med ekstra dybdeforskydeligt smådelsrum
- Udtræksspærre ved versioner med lås/cubioKey
- af ledende pulverlakeret stålplade
- Farve: lysegrå (RAL 7035)

Udførelse	uden lås	med lås/cubioKey	uden lås	med lås/cubioKey
Skuffer [mm]	2x200	2x200	1x400	1x400
Mål B x D x H [mm]	225 x 500 x 500	225 x 500 x 500	225 x 500 x 500	225 x 500 x 500
Artikel-Nr.	40033013.20	40033014.20	40033015.20	40033016.20

Hængeskuffeskab ESD



- til montage under avero enkeltarbejdspladser, flerpladssystemer og transportlinjer
- valgfrit med centrallås/cubioKey for alle skuffer eller uden lås
- Låsecylinder kan skiftes med vekselnøgle uden brug af værktøj
- Skuffer med 100 % fuldt udtræk
- Skuffer af galvaniseret stålplade
- Bæreevne 30 kg. pr. skuffe
- Udtræksspærre ved versioner med lås/cubioKey
- af ledende pulverlakeret stålplade
- Farve: lysegrå (RAL 7035)

Udførelse	uden lås	med lås/cubioKey	uden lås	med lås/cubioKey
Skuffer [mm]	2x100	2x100	1x200	1x200
Mål B x D x H [mm]	375 x 500 x 300	375 x 500 x 300	375 x 500 x 300	375 x 500 x 300
Artikel-Nr.	40033017.20	40033018.20	40033019.20	40033020.20

Hængeskuffeskab ESD



- til montage under avaro enkeltarbejdspladser, flerpladssystemer og transportlinjer
- valgfrit med centrallås/cubioKey for alle skuffer eller uden lås
- Låsecylinder kan skiftes med vekselnøgle uden brug af værktøj
- Skuffer med 100 % fuldt udtræk
- Skuffer af galvaniseret stålplade
- Bæreevne 30 kg. pr. skuffe
- Udtræksspærre ved versioner med lås/cubioKey
- af ledende pulverlakeret stålplade
- Farve: lysegrå (RAL 7035)

Udførelse	uden lås	med lås/cubioKey	uden lås	med lås/cubioKey
Skuffer [mm]	4x100	4x100	2x200	2x200
Mål B x D x H [mm]	375 x 500 x 500	375 x 500 x 500	375 x 500 x 500	375 x 500 x 500
Artikel-Nr.	40033021.20	40033022.20	40033023.20	40033024.20



Hængeskuffeskab cubio



- intelligent skuffe-udtrækssikring med udfaldsbeskyttelse
- mekanisk låsesystem med 5-stift vekselcylinder
- alle skuffer med fuldt udtræk 100% udtræksvej og 40 mm overudtræk
- standard med 75 kg belastning
- ergonomisk bøjlegreb både oppe og nede fra
- Farve: lysegrå (RAL 7035)

Udførelse	1x 150 mm skuffe	1x 300 mm skuffe	2x 150 mm skuffe	2x 75 mm skuffe + 1x 150 mm skuffe
Skuffer [mm]	1x150	1x300	2x150	2x75, 1x150
Mål B x D x H [mm]	525 x 525 x 250	525 x 525 x 400	525 x 525 x 400	525 x 525 x 400
Artikel-Nr.	40010001.16V	40010126.16V	40010005.16V	40010106.16V

Hængeskuffeskab cubio ESD



- intelligent skuffe-udtrækssikring med udfaldsbeskyttelse
- mekanisk låsesystem med 5-stift vekselcylinder
- alle skuffer med fuldt udtræk 100% udtræksvej og 40 mm overudtræk
- ESD-version alle skuffer med delvis udtræk 93 % og 100 kg bæreevne
- standard med 75 kg belastning
- ergonomisk bøjlegreb både oppe og nede fra
- Farve: lysegrå (RAL 7035)

Udførelse	1x 150 mm skuffe	1x 300 mm skuffe	2x 150 mm skuffe	2x 75 mm skuffe + 1x 150 mm skuffe
Skuffer [mm]	1x150		2x150	2x75, 1x150
Mål B x D x H [mm]	525 x 525 x 250	525 x 525 x 400	525 x 525 x 400	525 x 525 x 400
Artikel-Nr.	40010001.20V	40010126.20V	40010005.20V	40010106.20V

		 .20
Farvekombination: info på side 179	ESD-version til rådighed	
RAL 7035 – lysegrå	RAL 7016 – antracitgrå	RAL 7035 – lysegrå

Fodstøtte

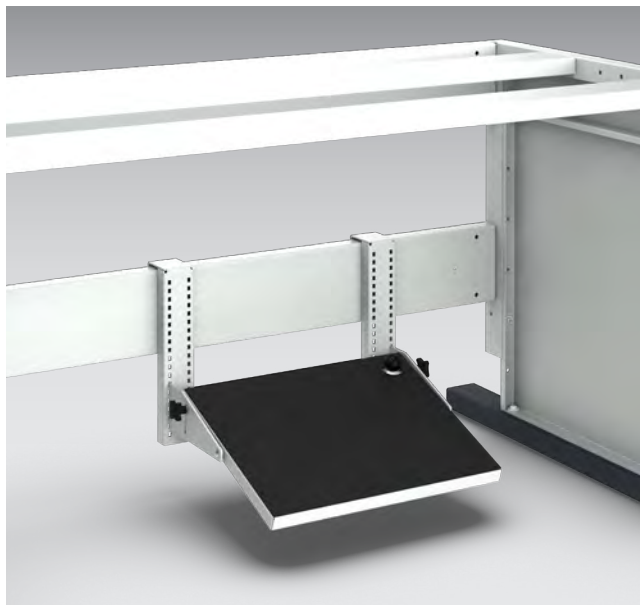

- Ergonomisk aflægningsflade til foden 445 x 350 mm (B x D)
- Trinløs justering af hældning fra 0° til 20°
- 210 mm højdejustering i raster på 15 mm
- Indstillingsområde for fodstøtteflade 50-260 mm fra gulvet
- Svarer til kravne iht. DIN4556
- Med skridhæmmende riflet gummiplade
- Fritstående version med 4 justerbare fødder til udjævning af ujævnt gulv
- Ophængningsversion med to rasterlister til ophængning i bordets tværstykke
- Farve: Metaldele lysegrå (RAL 7035), sort riflet gummi
- ESD-version med afledende riflet gummimåtte, afledende stillefødder (fritstående version) og jordkabel (ophængningsversion)

Udførelse	Kan ophænges		Fritstående	
	Nej	Ja	Nej	Ja
Artikel-Nr.	41402003.16	41402003.20	41402004.16	41402004.20

PC-holder



- til ophæng i tværfordbendelse på avero bordstel
- Grundplade til opbevaring af PC-kabinet op til en højde på 465 mm
- af stabil, pulverlakeret stålplade
- Farve: lysegrå (RAL 7035)

Mål B x D x H [mm]	220 x 544 x 134
Artikel-Nr.	41011113.20

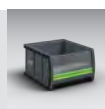

ESD-tilbehør



- ESD jordbox som jordtilslutning for personer (Earth Bonding Point)
- kunststofboks med 3 trykknaptilslutninger foran Ø 10 mm
- pr. trykknaptilslutning en sikkerhedsmodstand på 1 MOhm
- 2 m tilslutningskabel med Ø 4 mm samt kabelsko

Udførelse	Grundstødning	Håndledsbånd med spiralkabel
Mål B x D x H [mm]	79 x 40 x 25	-
Artikel-Nr.	50001026.90	50810010



			.20
Farvekombination: info på side 179		ESD-version til rådighed	
RAL 7035 – lysegrå	RAL 7016 – antracitgrå	RAL 7035 – lysegrå	

Mobile systemer

Lagervogn med perfo hulplader



- til klargøring af værktøj og hjælpemidler på arbejdspladsen
- solidt stel med drejelige hjul, diameter 100 mm, 2 heraf med bremse
- kan leveres i 2 byggehøjder
- avero vertikallprofiler monteret i midten på stellet
- bestykket på begge sider med perfo hulplader
- total bæreevne 200 kg
- ESD-version med afledende pulverlakering og drejelige hjul
- farve: Stel antracit (RAL 7016), perfo hulplader lysegrå (RAL 7035)

Systembredde [mm]	675	900	1.350
Mål B x D x H [mm]	675 x 675 x 1315	900 x 675 x 1315	1350 x 675 x 1315
Mål hulplader B x D [mm]	621 x 480	848 x 480	1.298 x 480
perfo hulplader	4	4	4
ESD	Nej	Nej	Nej
Artikel-Nr.	41014032.16	41014012.16	41014014.16

Systembredde [mm]	675	900	1.350
Mål B x D x H [mm]	675 x 675 x 1795	900 x 675 x 1795	1350 x 675 x 1795
Mål hulplader B x D [mm]	621 x 480	848 x 480	1.298 x 480
perfo hulplader	6	6	6
ESD	Nej	Nej	Nej
Artikel-Nr.	41014031.16	41014011.16	41014013.16



Mobile systemer

Lagervogn med perfo hulplader ESD

Systembredde [mm]	675	900	1.350
Mål B x D x H [mm]	675 x 675 x 1315	900 x 675 x 1315	1350 x 675 x 1315
Mål hulplader B x D [mm]	621 x 480	848 x 480	1.298 x 480
perfo hulplader	4	4	4
ESD	Ja	Ja	Ja
Artikel-Nr. ESD	41014032.20	41014012.20	41014014.20

Systembredde [mm]	675	900	1.350
Mål B x D x H [mm]	675 x 675 x 1795	900 x 675 x 1795	1350 x 675 x 1795
Mål hulplader B x D [mm]	621 x 480	848 x 480	1.298 x 480
perfo hulplader	6	6	6
ESD	Ja	Ja	Ja
Artikel-Nr. ESD	41014031.20	41014011.20	41014013.20



		 .20
Farvekombination: info på side 179		ESD-version til rådighed
RAL 7035 – lysegrå	RAL 7016 – antracitgrå	RAL 7035 – lysegrå

Systempakkebord

Systempakkebord med afviklingsanordning og skæreaggregat



- 2 højdeindstillelige fodelementer
- Arbejdshøjde ved montage af fodelementer kan indstilles i 20 mm raster
- melaminbordplade, lysegrå
- papirrulleholder forneden
- skæreaggregat med skærebredde 1260 mm
- hylde med 5 rumdelere med en afstand på 250 mm til overskuelig inddeling af foldeæsker og andre forsendelsesog emballagematerialer
- perfo hulplade med aflægningskasse og holdeskinner til bottBoxe
- farve: Fodelementer og vertikalprofiler antracitgrå pulverlakeret (RAL 7016, perfo hulplade lysegrå pulverlakeret (RAL 7035)

Mål B x D x H [mm]	1350 x 750 x 2190
Mål bordplade B x D x H [mm]	1.500 x 750 x 30
Artikel-Nr.	41032015.19





Opbygning af arbejdsplads



Teamarbejdspladser

Opbygning af arbejdsplads



Fælles arbejdspladser

- Kompakte arbejdsstationer
- Korte afstande til dokumentation
- Delte opgaveområder



Fleksibilitet med system

- Gennemtænkte løsninger, kombinerbar med alle produktområder
- Kan også til enhver tid udvides
- Integrering af energiforsyningen
- Drejeskive til arbejdsbordet



Individualitet

- Arbejdsområder i henhold til individuelle krav
- Skræddersyede løsninger
- Optimalt tilpasset til processer og medarbejdere



Ergonomi

- Materialehåndtering
- Forebyggelse af holdningsskader hos brugeren
- Stort udvalg af arbejdsstole
- Gulvmåtter

Teamarbejdspladser

Computer-terminal



- kompakt arbejdsstation til indsats på værksted, forsendelse, kvalitets sikring eller produktion
- stort underskab med aflåselige hængslede låger
- og højdejusterbare hylder samt monteret
- 6-dobbelt stikdåseliste med tænd/sluk-kontakt
- tilbagerykket monitortop med hængslet låge og rude
- egnet til monitorer op til 600 mm/23" skærmstørrelse
- integreret tastaturskuffe med håndledsstøtte og
- udtrækkelige hylder på begge sider af skuffen,
- B 300 x D 210 mm, til mus eller dokumenter
- centrallås til skuffe og hængslet låge med rude
- valgfri bagvæg med aktiv ventilation (230V) og filterindsats
- eller passiv ventilation via ventilationslameller

Udførelse	Med blæser (230v)	Med udluftningslameller	Hjulsæt
Mål B x D x H [mm]	800 x 650 x 1700	800 x 650 x 1700	800 x 650 x 125
Artikel-Nr.	40032005.**V	40032006.**V	41430077.**

Monitorbakke med tastaturskuffe



- til montering på filebænke og skabe
- låge med rude
- plads til monitor op til 600 mm/23" diagonal mål
- integreret tastaturskuffe med håndledsstøtte og udtræksplader til begge sider til mus og dokumenter, B 300 x D 210 mm
- centrallås til skuffe og låge
- udluftningslameller

Udførelse	Med udluftningslameller
Mål B x D x H [mm]	800 x 325 x 800
Artikel-Nr.	40032007.**V

Teamarbejdspladser



- kompakt arbejdsstation til brug i værksted, forsendelse, kvalitetssikring eller produktion
- aflåseligt underskab med låge eller jalousilåge
- Nivellerings sokkel med blænde
- fuldt beklædt og aflåseligt arbejdsområde med jalousilåger
- højdeindstillelig melamin bordplade, lysegrå
- hylde justerbar i højde og dybde - i halv dybde med integreret LED lampe
- energipanel med 6 udtag og tænd/sluk kontakt
- med stillefødder for niveuudligning 25 mm
- mål: bredde 1300 x dybde 650 x højde 2050 mm
- farver: lysegrå (RAL 7035) antracitgrå (RAL 7016)

Kompaktarbejdsplads med jalousiskab



Udførelse underskab	grundudførelse	med hylde og bundhylde	med indvendig skuffe H 125 mm og udtrækshylde
Artikel-Nr.	40201025.**	40201027.**	40201029.**

Kompaktarbejdsplads med systemskabe med hængslede låger



Udførelse underskab	grundudførelse	med hylde og bundhylde
Artikel-Nr.	40201026.**	40201028.**



Skabshus:

RAL 7035 – lysegrå

Top, bund og fronter: Yderligere informationer side 21

RAL 5010 – enzianblå

RAL 7035 – lysegrå

RAL 3004 – purpurrod

RAL 7016 – antracitgrå

Opbygning af arbejdsplads

Drejeskive

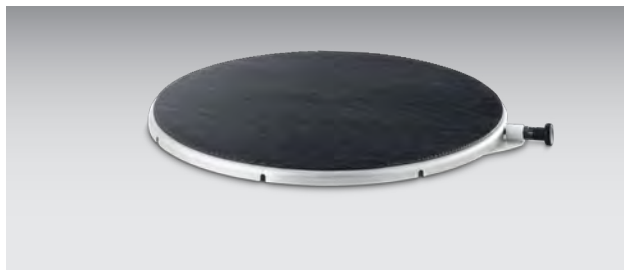

- rustfri stålplade med riffelgummibelægning
- ESD-version: afledende gummibelægning og jordkabel
- bæreevne: 180 kg
- udførsel med stop med rasterbolt i 45°-raster, friløb muligt

Mål Ø x H [mm]	380 x 20				500 x 20			
	Nej		Ja		Nej		Ja	
ESD	Nej		Ja		Nej		Ja	
Udførelse	Uden stop	Med stop	Uden stop	Med stop	Uden stop	Med stop	Uden stop	Med stop
Artikel-Nr.	08010036.96	08010035.96	08010056.20	08010055.20	08010034.96	08010009.96	08010054.20	08010053.20

Drejeskive med fodbetjening

Mål Ø x H [mm]	380 x 20		500 x 20		380 x 155	500 x 155
	Ja	Nej	Ja	Nej	–	–
Artikel-Nr.	08010110.20	08010110.96	08010111.20	08010111.96	08010112.19	08010113.19

Industristole



- sædehøjdeindstilling med højkvalitetsgasfjeder
- sæde: højde og hældningsjusterbart, afrundede kanter til afhjælpning af trykbelastning
- ryglæn: højde og dybdejusterbart, reduceret ryglænsbredde i toppen der giver optimal bevægelsesfrihed
- kropstilpassede pudeelementer på sæde og ryglæn. åndbart og udskifteligt betræk.
- 5 fod stel, med glidere eller hjul efter ønske
- valgbar med større højdejusteringsområde, højdejusterbart og opklappeligt trin
- ESD-version med ledende stofbetræk, med sorte kunststofdele og ledende styrehjull
- farve: aluminium-foskryds sort, kunststofelementer basaltgrå, stof antracit

Udførelse	Hjul		Glider/med opstigningshjælp		Glidere	
Højdejusteringsområde [mm]	450-620		590-870		450-620	
ESD	Nej	Ja	Nej	Ja	Nej	Ja
Artikel-Nr.	88601062.90	88601065.90	88601064.90	88601067.90	88601063.90	88601066.90

Opbygning af arbejdsplads

Industristole



- Ergonomisk udformet ryglæn med integreret lendestøtte til aflastning af rygsøjlen
- Ryglænets højdejustering kan nemt betjenes i siddende stilling
- Behagelig siddeflade med afrundede kanter
- Integralskumpolster (PU) for blød siddekomfort, høj modstanddygtighed og rengøringsvenlighed
- Sædehøjdejusteringen er trinløs fra 440-620 mm med sikkerhedsgasfjeder med beskyttelsesafdækning
- Robust 5-benet sikkerheds-fodkryds
- Farve: sort



Udførelse	med bremsede dobbeltruller	med slidbestandige kunststof-bundglidere
Højde [mm]	440-620	440-620
Artikel-Nr.	88601058.90V	88601059.90V



Opbygning af arbejdsplads

Ståhjælp



- Sædehøjdejustering med højkvalitets sikkerheds-gasfjeder med beskyttelsesafdækning
- Justerbar sædevinkel +/- 9°
- Forhøjet bagkant for opret, ergonomisk støtte
- Ergonomisk formet, robust sædebetræk, som er let at rense, af elastisk PU-skum
- Robust 5-benet sikkerheds-fodkryds, diameter 630 mm
- Farve: sort



Udførelse	Med skridhæmmende glidere
Højde [mm]	570-820
Artikel-Nr.	88601060.90V

Drejbar skammel



- Sædehøjdejustering med højkvalitets sikkerheds-gasfjeder med beskyttelsesafdækning
- Robust sædebetræk, som er let at rense, af elastisk PU-skum
- Robust 5-benet sikkerheds-fodkryds, diameter 630 mm
- Farve: sort



Udførelse	Med skridhæmmende glidere
Højde [mm]	400-600
Artikel-Nr.	88601061.90V

Opbygning af arbejdsplads

Fodstøtte

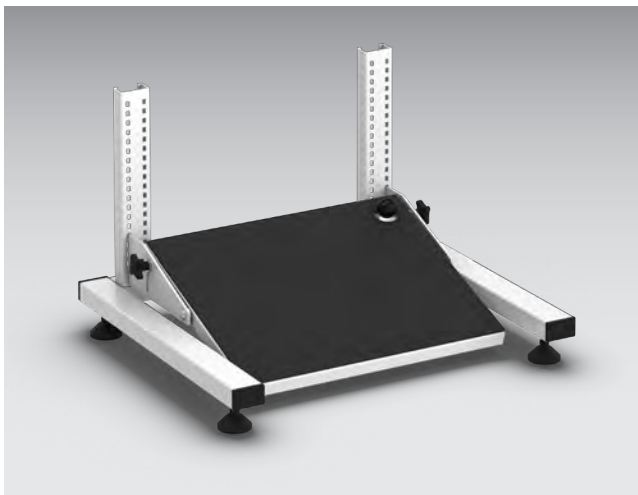

- Ergonomisk aflægningsflade til foden 445 x 350 mm (B x D)
- Trinløs justering af hældning fra 0° til 20°
- 210 mm højdejustering i raster på 15 mm
- Indstillingsområde for fodstøtteflade 50-260 mm fra gulvet
- Svarer til kravne iht. DIN4556
- Med skridhæmmende riflet gummiplade
- Fritstående version med 4 justerbare fødder til udjævning af ujævnt gulv
- Ophængningsversion med to rasterlister til ophængning i bordets tværstykke
- Farve: Metaldele lysegrå (RAL 7035), sort riflet gummi
- ESD-version med afledende riflet gummimåtte, afledende stillefødder (fritstående version) og jordkabel (ophængningsversion)

Udførelse	Fritstående	
ESD	Nej	Ja
Artikel-Nr.	41402004.16	41402004.20

Måtter for arbejdsplads



- ergonomisk aflastningsmåtte til alle ståarbejdspladser
- skridsikret også ved snavset overflade
- store kuglekopper giver muskelaktivering gennem intuitive udligningsbevægelser
- reduceret risiko for at snuble grundet afrundede kanter
- meget høj stabilitet
- let rengøring med almindelige rengøringsmidler
- høj egenvægt hindrer at måtten rutcher, når den lægges løst
- materiale: 20 mm SBR (nygummiblanding)
- farve: sort

Udførelse	Basissæt bestående af 2 måtter	Tillægsmåtte
Mål B x D [mm]	2000 x 1350	1000 x 1350
Artikel-Nr.	41010140.90V	41010141.90V

Opbygning af arbejdsplads



bottBox

bottBox, lagerkassen til montagen og logistik



bottBox



Transparent klapdæksel

- Sørger for, at der ikke kommer snavs på indholdet og for sikkerhed ved mobil brug



Transparent rude

- Med mulighed for transparent front bliver gribekassen til en lagerkasse med maks. nyttelig fyldevolumen



Doseringskive

- Den transparente front kan også bruges som doseringskive, det giver en ergonomisk adgang i forreste område og maks. nyttelig volumen i bageste område



Muligheder

- Sikker opdeling af boksens indhold samt god fiksering af skillevæggene
- Mulighed for at stikke lager- og kanbankort med kreditkortformat i på bagsiden



Mærkningsstrimler

- Mulighed for farvekodning med mærkningsstrimler i forskellige farver



7 forskellige størrelser

- Omfattende indsatsmuligheder på grund af 7 forskellige størrelser
- Flexibilitet og intelligente systemmål: 2 smalle kasser kan erstattes med en bredkasse
- Mulighed for ESD-udførelser

bottBox med transparent front



- farve: antracit grå (RAL 7016)
- beskrivelsesclip
- transparent front



Udførelse	M1	M2	M2X	M3	M3X	M4	M4X
Mål B x D x H [mm]	130 x 100 x 65	130 x 198 x 90	130 x 227 x 165	130 x 298 x 165	130 x 339 x 165	130 x 398 x 165	130 x 451 x 165
PE	48	36	24	24	12	12	12
Artikel-Nr.	13022053.19	13022054.19	13022173.19	13022055.19	13022174.19	13022057.19	13022176.19



Udførelse	L3	L3X	L4	L4X	L5
Mål B x D x H [mm]	264 x 298 x 165	264 x 339 x 165	264 x 398 x 165	264 x 451 x 165	264 x 498 x 165
PE	12	6	6	6	6
Artikel-Nr.	13022056.19	13022175.19	13022058.19	13022177.19	13022060.19

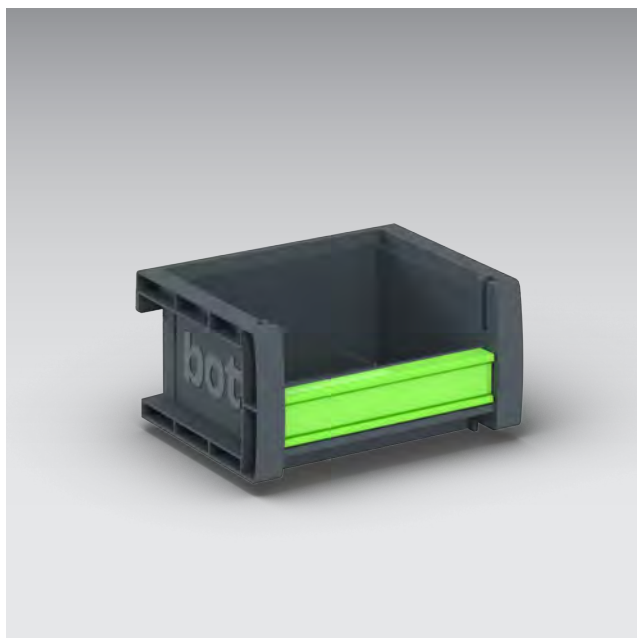

bottBox uden transparent front

- Farve: antracitgrå (RAL 7016) / farve ESD: sort
- Mærkningsclip



Udførelse	M1	M2	M2X	M3	M3X	M4	M4X
Mål B x D x H [mm]	130 x 100 x 65	130 x 198 x 90	130 x 227 x 165	130 x 298 x 165	130 x 339 x 165	130 x 398 x 165	130 x 451 x 165
PE	48	36	24	24	12	12	12
Artikel-Nr.	13022045.19	13022046.19	13022163.19	13022047.19	13022164.19	13022049.19	13022166.19



Udførelse	L3	L3X	L4	L4X	L5
Mål B x D x H [mm]	264 x 298 x 165	264 x 339 x 165	264 x 398 x 165	264 x 451 x 165	264 x 498 x 165
PE	12	6	6	6	6
Artikel-Nr.	13022048.19	13022165.19	13022050.19	13022167.19	13022052.19

bottBox uden transparent front ESD



- Farve: antracitgrå (RAL 7016) / farve ESD: sort
- Mærkningsclip



Udførelse	M1	M2	M3
Mål B x D x H [mm]	130 x 100 x 65	130 x 198 x 90	130 x 298 x 165
PE	48	36	24
Artikel-Nr. ESD	13022045.72	13022046.72	13022047.72

bottBox stikvægge

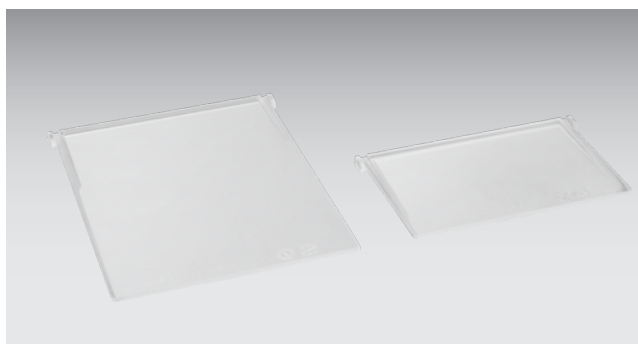

- farve: transparent
- materiale: PC (Polycarbonat)

Passer til bottBox	M2	M2X, M3, M3X, M4, M4X	L3, L3X, L4, L4X, L5
Mål B x D x H [mm]	118 x 6 x 68	118 x 6 x 143	252 x 6 x 143
PE	6	6	6
Artikel-Nr.	13022031	13022032	13022033

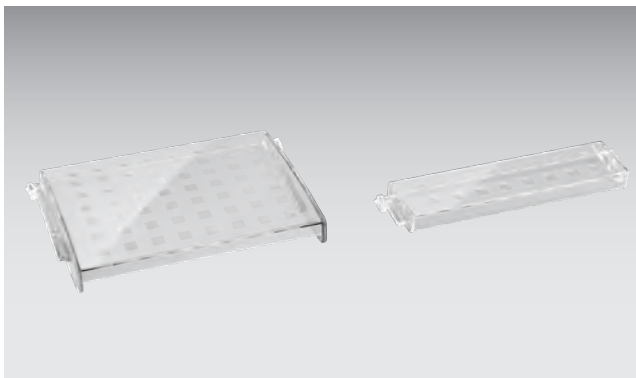

bottBox transparent front

- den transparente front kan også bruges som doseringsplade
- materiale: PC (polycarbonat) / farve: transparent

Passer til bottBox	M1, M2	M2X, M3, M3X, M4, M4X	L3, L3X, L4, L4X, L5
Mål B x D x H [mm]	118 x 12 x 27	118 x 12 x 88	252 x 12 x 88
PE	6	6	6
Artikel-Nr.	13022028	13022029	13022030

bottBox mærkningsæt

- PE 36 (18 x 103mm, 18 x 236mm)
- skabelon til mærkning kan downloades gratis fra www.bott.dk/downloads



Udførelse	Papirstrimler
Artikel-Nr.	61020003

bottBox klapdæksel

- til lukning af bottBoxe
- materiale: PC (polycarbonat) / farve: transparent



Passer til bottBox	L3	L4	L5
Mål B x D x H [mm]	253 x 274 x 4	253 x 374 x 4	253 x 474 x 4
PE	6	6	6
Artikel-Nr.	13022034	13022035	13022036

bottBox kladdæksel

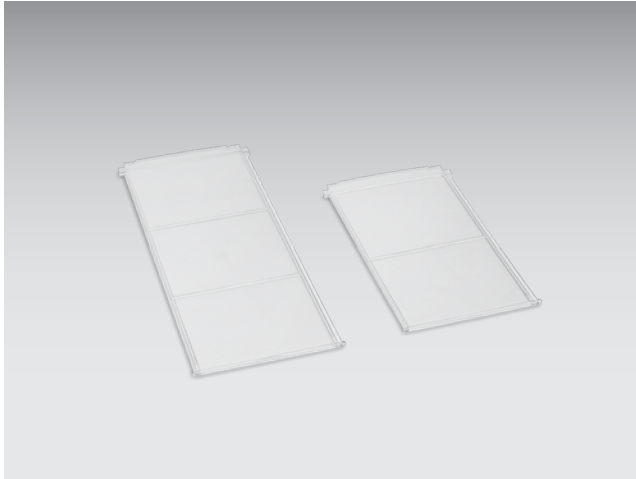

- til lukning af bottBoxe
- materiale: PC (polycarbonat) / farve: transparent

Passer til bottBox	M2	M3
Mål B x D x H [mm]	117 x 192 x 4	117 x 276 x 4
PE	6	6
Artikel-Nr.	13022184	13022185

bottBox mærkningsclip



- 36 stk. i den valgte farve

Passer til bottBox	M1, M2, M2X, M3, M3X, M4, M4X	M1, M2, M2X, M3, M3X, M4, M4X	M1, M2, M2X, M3, M3X, M4, M4X	L3, L3X, L4, L4X, L5	L3, L3X, L4, L4X, L5	L3, L3X, L4, L4X, L5
Mål B x D x H [mm]	103 x 11 x 20	103 x 11 x 20	103 x 11 x 20	237 x 11 x 20	237 x 11 x 20	237 x 11 x 20
Farve RAL	RAL1023	RAL5010	RAL3001	RAL1023	RAL5010	RAL3001
Farve	Trafikgul	Enzianblå	Signalrød	Trafikgul	Enzianblå	Signalrød
PE	36	36	36	36	36	36
Artikel-Nr.	13022024.12	13022024.11	13022024.04	13022026.12	13022026.11	13022026.04



bottBox mærkningsclip

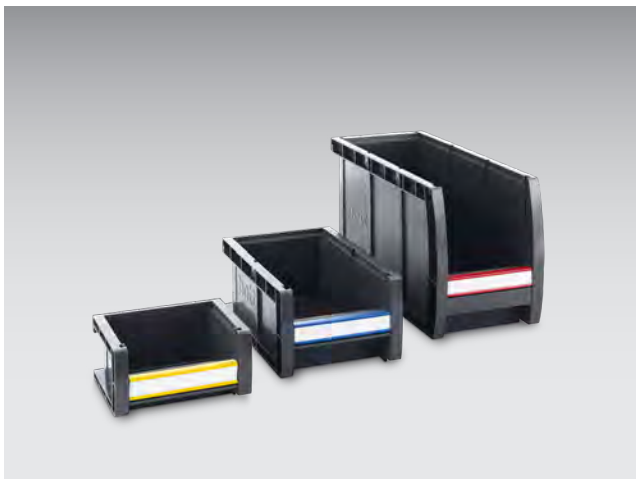

- 12 st. af hver farve / mulighed for farvekodning
- sæt med alle 3 farver

Passer til bottBox	M1, M2, M2X, M3, M3X, M4, M4X	L3, L3X, L4, L4X, L5
Mål B x D x H [mm]	103 x 11 x 20	237 x 11 x 20
Farve RAL	1023/5010/3001	1023/5010/3001
PE	36	36
Artikel-Nr.	13022025	13022027

Kuffertsystemer

Forbundne arbejdsverdener

Perfekt integreret i bost systemerne

Markedsstandard



Systemer³ forbinder

Med den praktiske og robuste systemkuffert organiserer du værktøj og forbrugsmaterialer korrekt. cubio systemskabene råder over førringsskinner, hvor du kan anbringe Systemer³ sikkert og trække den ud nemt og bekvemt.

Systemer³ er integreret lige så sikkert og praktisk i bott vario3 bilindretning. I Systemer³ transporterer du samtidigt udstyr bekvemt og sikkert: Fra værkstedet til bilen og fra bilen til arbejdsstedet.

Systemer³ er et vidt udbredt markedsstandard. Festool, Tanos og bott har udviklet mobilitetskonceptet i fællesskab, for at kunne tilbyde den perfekte servicekuffert.

Kufferterne kan stables og kan kobles sammen. Systemer³ giver dig også mulighed for at markere indholdet på forsiden med labels i kreditkortformat.

Portefølje af ydelser



Ét system, én standard

- Optimale løsninger til alle behov via et bredt produktsortiment og et altomfangende tilbehørsprogram.
- Nem integration i bott vario3 bilindretningen samt i bott's værkstedsindretninger via føringskinner.
- Effektivt arbejde med ordentligt og overskueligt opbevaring af maskiner, smådele og øvrige materialer.
- Maksimal mobilitet på byggepladsen og værkstedet.
- Alle kufferter i størrelse M er designet til optimal brug i bott vario3 Systembredde 478-4, kufferter i størrelse L passer til systembredde 590-5.
- Ideel kombination med bott vario3 kufferthylden. Full udtræk giver effektiv og ubegrænset adgang til kuffertindholdet, uden at kufferten skal fjernes fra bilens indretning.

Portefølje af ydelser



Systainer³

- praktisk og robust systemkuffert til sikker og ordentlig opbevaring og transport af smådele og forbrugsmaterialer
- bestykket med universal-inddeling med 10 forskelligt store rum og lågindlæg
- nem at integrere i bott vario3 bilindretninger og bott værkstedsindretninger vha. føringskinner
- T-LOC som centralt betjeningslement: Låse, åbne, koble kun med en drejning
- Mærkningsmulighed vha. 2 stikkortrum i standardiseret kreditkortformat på fronten
- kan stables og forbindes med alle andre systainer produkter
- belastning (enkelt): 20 kg
- belastning (i koblet tilstand): 40 kg
- materiale: ABS

Systainer³ Organizer

- praktisk og robust systemkuffert til sikker og ordentlig opbevaring og transport af smådele og forbrugsmaterialer
- bestykket med smådeleboxe
- transparent låg gør det muligt at se indholdet og reducerer søgetiderne
- nem at integrere i bott vario3 bilindretninger og bott værkstedsindretninger vha. føringskinner
- T-LOC som centralt betjeningslement: Låse, åbne, koble kun med en drejning
- Mærkningsmulighed vha. 2 stikkortrum i standardiseret kreditkortformat på fronten
- kan stables og forbindes med mange andre systainer produkter
- belastning: 20 kg

bott varioCase

- Alsidig servicekuffert af let Aluminium eller robust stål
- Mange funktioner igennem omfangsrigt tilbehørsprogram
- let og førsteklasses servicekuffert til individuel bestyknig
- nem at integrere i bott vario3 bilindretninger og bott værkstedsindretninger vha. føringskinner
- Sikkerhed via automatisk låsning når låget lukkes
- belastning: 20 kg
- Materiale: eloxeret aluminium

stærkt sortiment



Kuffertsystemer systainer³ M

Systainer³ M tom kuffert til individuel bestykning



- praktisk og robust systemkuffert til sikker og ordentlig opbevaring og transport af maskiner, håndværktøj, smådele og forbrugsmaterialer
- nem at integrere i bott vario3 bilindretninger og bott værkstedsindretninger vha. føringskinner
- T-LOC som centralt betjeningsэлемент: Låse, åbne, koble kun med en drejning
- Mærkningsmulighed vha. 2 lommer i standardiseret kreditkortformat på fronten
- kan stables og forbindes med alle andre systainer produkter
- belastning (enkelt): 20 kg
- belastning (i koblet tilstand): 40 kg
- materiale: ABS



Beskrivelse	Systainer ³ M 112	Systainer ³ M 137	Systainer ³ M 187
Udførelse	forsiden og i låget	forsiden og i låget	forsiden og i låget
Bestykning	tom	tom	tom
Mål B x D x H [mm]	396 x 296 x 112	396 x 296 x 137	396 x 296 x 187
Artikel-Nr.	72520003.19V	72520004.19V	72520005.19V



Beskrivelse	Systainer ³ M 237	Systainer ³ M 337	Systainer ³ M 437
Udførelse	i låget	i låget	i låget
Bestykning	tom	tom	tom
Mål B x D x H [mm]	396 x 296 x 237	396 x 296 x 337	396 x 296 x 437
Artikel-Nr.	72520006.19V	72520007.19V	72520008.19V

Kuffertsystemer systainer³ M

Systainer³ M 112 med universal-indlæg



- praktisk og robust systemkuffert til sikker og ordentlig opbevaring og transport af smådele og forbrugsmaterialer
- bestykket med universal-indlæg med 10 forskelligt store rum og lågindlæg
- nem at integrere i bott vario3 bilindretninger og bott værkstedsindretninger vha. føringskinner
- T-LOC som centralt betjeningslement: Låse, åbne, koble kun med en drejning
- Mærkningsmulighed vha. 2 lomme i standardiseret kreditkortformat på fronten
- kan stables og forbindes med alle andre systainer produkter
- belastning (enkelt): 20 kg
- belastning (i koblet tilstand): 40 kg
- materiale: ABS

Beskrivelse	Systainer ³ M 112
Udførelse	forsiden og i låget
Bestykning	universal-indlæg med 10 rum
Mål B x D x H [mm]	396 x 296 x 112
Artikel-Nr.	72520027.19V



Kuffertsystemer systainer³ M

Systainer³ M med rumopdelingssæt



- praktisk og robust systemkuffert til sikker og ordentlig opbevaring og transport af håndværktøj, smådele og forbrugsmaterialer
- bestykket med opdelingssæt, til underdeling af kufferten i 6 ca. lige store rum
- nem integrering i bott vario3 bilindretninger og bott værkstedsindretninger takket være førings Skinner på siden
- T-LOC som centralt betjeningslement: Låse, åbne, koble kun med en drejning
- Mærkningsmulighed vha. 2 lommer i standardiseret kreditkortformat på fronten
- kan stables og forbindes med alle andre systainer produkter
- belastning (enkelt): 20 kg
- belastning (i koblet tilstand): 40 kg
- Materiale: ABS



Beskrivelse	Systainer ³ M 112	Systainer ³ M 137	Systainer ³ M 187
Udførelse	forsiden og i låget	forsiden og i låget	forsiden og i låget
Bestykning	opdeling-sæt cover indsats	opdeling-sæt cover indsats	opdeling-sæt cover indsats
Mål B x D x H [mm]	396 x 296 x 112	396 x 296 x 137	396 x 296 x 187
Artikel-Nr.	72520052.19V	72520053.19V	72520054.19V



Beskrivelse	Systainer ³ M 237	Systainer ³ M 337	Systainer ³ M 437
Udførelse	i låget	i låget	i låget
Bestykning	opdeling-sæt	opdeling-sæt	opdeling-sæt
Mål B x D x H [mm]	396 x 296 x 237	396 x 296 x 337	396 x 296 x 437
Artikel-Nr.	72520047.19V	72520048.19V	72520049.19V

Kuffertsystemer systainer³ M

Systainer³ M 187 med kasser



- praktisk og robust systemkuffert til sikker og ordentlig opbevaring og transport af smådele og forbrugsmaterialer
- bestykket med hver 2 udtagelige kassebakker med smådeleboxe
- inkl. EPP-lågindlæg
- nem integrering i botten vario3 bilindretninger og botten værkstedsindretninger takket være føringskinner på siden
- T-LOC som centralt betjenings-element: Låse, åbne, koble kun med en drejning
- Mærkningsmulighed vha. 2 lommer i standardiseret kreditkortformat på fronten
- kan stables og forbindes med alle andre systainer produkter
- belastning (enkelt): 20 kg
- belastning (i koblet tilstand): 40 kg
- Materiale kuffert: ABS
- Materiale boxhylde: pulverlakeret aluminium



Beskrivelse	Systainer ³ M 187	Systainer ³ M 187	Systainer ³ M 187
Udførelse	forsiden og i låget	forsiden og i låget	forsiden og i låget
Bestykning	18 kasser	25 kasser	32 kasser
Mål B x D x H [mm]	396 x 296 x 187	396 x 296 x 187	396 x 296 x 187
Artikel-Nr.	72520050.19V	72520058.19V	72520059.19V

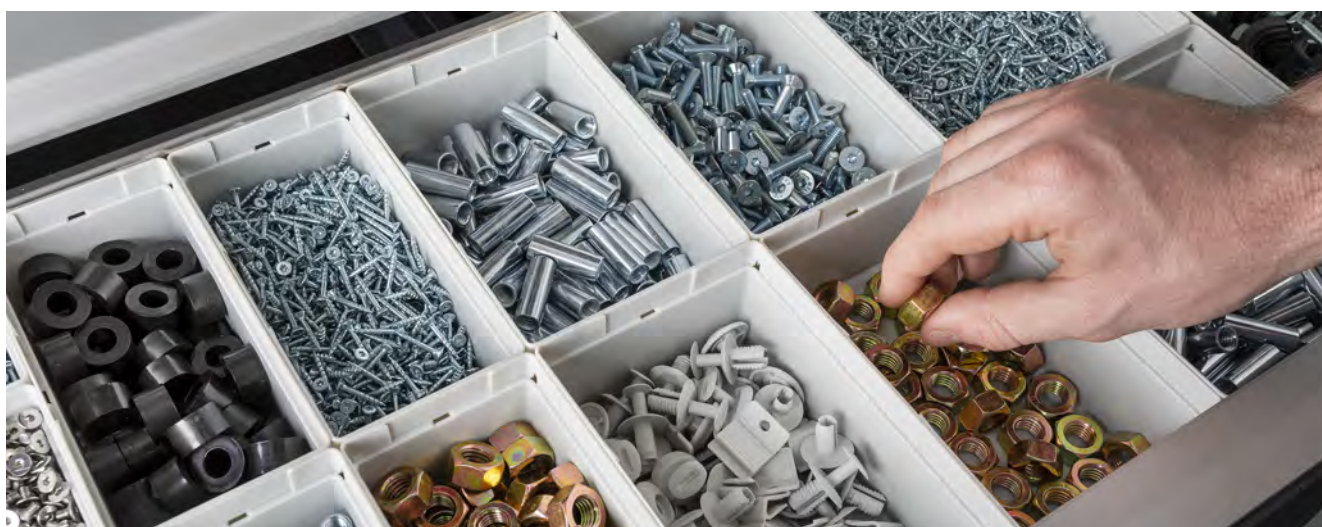

Kuffertsystemer systainer³ M

Systainer³ M med plukskum



- praktisk og robust systemkuffert til sikker og ordentlig opbevaring og transport af håndværktøj, smådele og forbrugsmaterialer
- bestykket med skumunderlag, plukskum (25 mm raster) og lågbelægning til at designe individuelle indlæg
- nem at integrere i bott vario³ bilindretninger og bott værkstedsindretninger vha. føringskinner
- T-LOC som centralt betjeningsэлемент: Låse, åbne, koble kun med en drejning
- Mærkningsmulighed vha. 2 lommer i standardiseret kreditkortformat på fronten
- kan stables og forbindes med alle andre systainer produkter
- belastning (enkelt): 20 kg
- belastning (i koblet tilstand): 40 kg
- materiale: ABS



Beskrivelse	Systainer ³ M 112	Systainer ³ M 137	Systainer ³ M 187
Udførelse	forsiden og i låget	forsiden og i låget	forsiden og i låget
Bestykning	1x skumunderlag 1x plukskum 1x lågbelægning	1x skumunderlag 1x plukskum 1x lågbelægning	1x skumunderlag 3x plukskum 1x lågbelægning
Mål B x D x H [mm]	396 x 296 x 112	396 x 296 x 137	396 x 296 x 187
Artikel-Nr.	72520038.19V	72520039.19V	72520040.19V



Beskrivelse	Systainer ³ M 237	Systainer ³ M 337	Systainer ³ M 437
Udførelse	udtrækshjælp	udtrækshjælp	udtrækshjælp
Bestykning	1x skumunderlag 5x plukskum 1x lågbelægning	1x skumunderlag 5x plukskum 1x lågbelægning	1x skumunderlag 5x plukskum 1x lågbelægning
Mål B x D x H [mm]	396 x 296 x 237	396 x 296 x 337	396 x 296 x 437
Artikel-Nr.	72520041.19V	72520042.19V	72520043.19V

Kuffertsystemer systainer³ M

Systainer³ M med spraydåseindsats



- praktisk og robust systemkuffert til sikker og ordentlig opbevaring og transport af spraydåser
- bestykket med spraydåseindsats af EPP, til 14 dåser med maks. diameter 69 mm
- nem at integrere i botten i vario3 bilindretninger og botten i værktøjsindretninger vha. føringskinner
- T-LOC som centralt betjeningslement: Låse, åbne, koble kun med en drejning
- Mærkningsmulighed vha. 2 lommer i standardiseret kreditkortformat på fronten
- kan stables og forbindes med alle andre systainer produkter
- belastning (enkelt): 20 kg
- belastning (i koblet tilstand): 40 kg
- materiale: ABS



Beskrivelse	Systainer ³ M 337	Systainer ³ M 437
Udførelse	i låget	i låget
Bestykning	Spraydåseindsats	Spraydåseindsats
Mål B x D x H [mm]	396 x 296 x 337	396 x 296 x 437
Artikel-Nr.	72520029.19V	72520030.19V



Kuffertsystemer systainer³ M

Systainer³ M med patronindsats



- praktisk og robust systemkuffert til sikker og ordentlig opbevaring og transport af patroner
- bestykket med patronindsats af EPP, til 22 patroner med maks. diameter 51 mm og 15 patronspidser
- nem at integrere i bott vario3 bilindretninger og bott værkstedsindretninger vha. føringskinner
- T-LOC som centralt betjeningslement: Låse, åbne, koble kun med en drejning
- Mærkningsmulighed vha. 2 lommer i standardiseret kreditkortformat på fronten
- kan stables og forbindes med alle andre systainer produkter
- belastning (enkelt): 20 kg
- belastning (i koblet tilstand): 40 kg
- materiale: ABS



Beskrivelse	Systainer ³ M 337	Systainer ³ M 437
Udførelse	i låget	i låget
Bestykning	Patronindsats	Patronindsats
Mål B x D x H [mm]	396 x 296 x 337	396 x 296 x 437
Artikel-Nr.	72520031.19V	72520032.19V

Kuffertsystemer systainer³ M

Systainer³ M med hængeramme



- praktisk og robust systemkuffert til sikker og ordentlig opbevaring og transport af hængemapper
- bestykket med hængeramme til hængemapper og -dokumenter iht. DIN 821
- inkl. taske med låg til kontorbehov
- nem at integrere i botten vario3 bilindretninger og botten værkstedsindretninger vha. føringskinner
- T-LOC som centralt betjeningsэлемент: Låse, åbne, koble kun med en drejning
- Mærkningsmulighed vha. 2 lommer i standardiseret kreditkortformat på fronten
- kan stables og forbindes med alle andre systainer produkter
- belastning (enkelt): 20 kg
- belastning (i koblet tilstand): 40 kg
- materiale: ABS

Beskrivelse	Systainer ³ M 337
Udførelse	i låget
Bestykning	hængeramme + lommer
Mål B x D x H [mm]	396 x 296 x 337
Artikel-Nr.	72520036.19V



Kuffertsystemer systainer³ L

Systainer³ L tom kuffert til individuel bestykning



- praktisk og robust systemkuffert til sikker og ordentlig opbevaring og transport af maskiner, håndværktøj, smådele og forbrugsmaterialer
- nem at integrere i bott vario3 bilindretninger og bott værkstedsindretninger vha. føringskinner
- T-LOC som centralt betjeningsэлемент: Låse, åbne, koble kun med en drejning
- Mærkningsmulighed vha. 2 lommer i standardiseret kreditkortformat på fronten
- kan stables og forbindes med alle andre systainer produkter
- belastning (enkelt): 20 kg
- belastning (i koblet tilstand): 40 kg
- materiale: ABS



Beskrivelse	Systainer ³ L 137	Systainer ³ L 187	Systainer ³ L 237
Udførelse	forsiden og i låget	forsiden og i låget	i låget
Bestykning	tom	tom	tom
Mål B x D x H [mm]	508 x 296 x 137	508 x 296 x 187	508 x 296 x 237
Artikel-Nr.	72520009.19V	72520010.19V	72520011.19V



Kuffertsystemer systainer³ L

Systainer³ L 137 med universal-indlæg



- praktisk og robust systemkuffert til sikker og ordentlig opbevaring og transport af smådele og forbrugsmaterialer
- bestykket med universal-indlæg med 6 forskelligt store rum og lågindlæg
- nem at integrere i bitt vario3 bilindretninger og bitt værktøjsindretninger vha. føringskinner
- T-LOC som centralt betjeningslement: Låse, åbne, koble kun med en drejning
- Mærkningsmulighed vha. 2 lommer i standardiseret kreditkortformat på fronten
- kan stables og forbindes med mange andre systainer produkter
- belastning (enkelt): 20 kg
- belastning (i koblet tilstand): 40 kg
- materiale: ABS

Beskrivelse	Systainer ³ L 137
Udførelse	forsiden og i låget
Bestykning	universal-inddeling med 6 rum
Mål B x D x H [mm]	508 x 296 x 137
Artikel-Nr.	72520028.19V



Kuffertsystemer systainer³ L

Systainer³ L med rumopdelingssæt



- praktisk og robust systemkuffert til sikker og ordentlig opbevaring og transport af håndværktøj, smådele og forbrugsmaterialer
- bestykket med opdelingssæt, til opdeling af kufferten i 6 ca. lige store rum
- nem integrering i bott vario3 bilindretninger og bott værkstedsindretninger takket være føringskinner på siden
- T-LOC som centralt betjeningselement: Låse, åbne, koble kun med en drejning
- Mærkningsmulighed vha. 2 lommer i standardiseret kreditkortformat på fronten
- kan stables og forbindes med mange andre systainer produkter
- belastning (enkelt): 20 kg
- belastning (i koblet tilstand): 40 kg
- Materiale: ABS



Beskrivelse	Systainer ³ L 137	Systainer ³ L 187	Systainer ³ L 237
Udførelse	forsiden og i låget	forsiden og i låget	i låget
Bestykning	opdeling-sæt cover indsats	opdeling-sæt cover indsats	opdeling-sæt
Mål B x D x H [mm]	508 x 296 x 137	508 x 296 x 187	508 x 296 x 237
Artikel-Nr.	72520055.19V	72520056.19V	72520057.19V



Kuffertsystemer systainer³ L

Systainer³ L 187 med kasser



- praktisk og robust systemkuffert til sikker og ordentlig opbevaring og transport af smådele og forbrugsmaterialer
- bestykket med hver 2 udtagelige kassebakker med smådeleboxe
- inkl. EPP-lågindlæg
- nem integrering i botten vario3 bilindretninger og botten værkstedsindretninger takket være føringskinner på siden
- T-LOC som centralt betjeningsэлемент: Låse, åbne, koble kun med en drejning
- Mærkningsmulighed vha. 2 lommer i standardiseret kreditkortformat på fronten
- kan stables og forbindes med mange andre systainer produkter
- belastning (enkelt): 20 kg
- belastning (i koblet tilstand): 40 kg
- Materiale kuffert: ABS
- Materiale boxhylde: pulverlakeret aluminium



Beskrivelse	Systainer ³ L 187	Systainer ³ L 187	Systainer ³ L 187
Udførelse	forsiden og i låget	forsiden og i låget	forsiden og i låget
Bestykning	20 kasser	29 kasser	38 kasser
Mål B x D x H [mm]	508 x 296 x 187	508 x 296 x 187	508 x 296 x 187
Artikel-Nr.	72520051.19V	72520060.19V	72520061.19V



Kuffertsystemer systainer³ L

Systainer³ L med plukskum



- praktisk og robust systemkuffert til sikker og ordentlig opbevaring og transport af håndværktøj, smådele og forbrugsmaterialer
- bestykket med skumunderlag, plukskum (25 mm raster) og lågbelægning til at designe individuelle indlæg
- nem at integrere i bott vario3 bilindretninger og bott værkstedsindretninger vha. føringskinner
- T-LOC som centralt betjeningsэлемент: Låse, åbne, koble kun med en drejning
- Mærkningsmulighed vha. 2 lommer i standardiseret kreditkortformat på fronten
- kan stables og forbindes med mange andre systainer produkter
- belastning (enkelt): 20 kg
- belastning (i koblet tilstand): 40 kg
- materiale: ABS



Beskrivelse	Systainer ³ L 137	Systainer ³ L 187	Systainer ³ L 237
Udførelse	forsiden og i låget	forsiden og i låget	i låget
Bestykning	1x skumunderlag 1x plukskum 1x lågbelægning	1x skumunderlag 3x plukskum 1x lågbelægning	1x skumunderlag 5x plukskum 1x lågbelægning
Mål B x D x H [mm]	508 x 296 x 137	508 x 296 x 187	508 x 296 x 237
Artikel-Nr.	72520044.19V	72520045.19V	72520046.19V

Kuffertsystemer systainer³ L

Systainer³ L med værktøjsindsats



- praktisk og robust systemkuffert til sikker og ordentlig opbevaring og transport af håndværktøj
- bestykket med værktøjsindsats og lågindsats / taske med låg
- hurtig adgang til det behøvede værktøj grundet overskuelig opbevaring af de nødvendige håndværktøjer
- nem integrering i botten vario3 bilindretninger og botten værktøjsindsats takket være holdere til føringskinner på siden
- T-LOC som centralt betjeningselement: Låse, åbne, koble kun med en drejning
- Mærkningsmulighed vha. 2 lommer i standardiseret checkkortformat på fronten
- kan stables og forbindes med mange andre systainer produkter
- belastning (enkelt): 20 kg
- belastning (i koblet tilstand): 40 kg
- Materiale: ABS



Beskrivelse	Systainer ³ L 187	Systainer ³ L 237
Udførelse	bæregreb	udtrækshjælp
Bestykning	værktøjsindsats og taske med låg	værktøjsindsats og taske med låg
Mål B x D x H [mm]	508 x 296 x 187	508 x 296 x 237
Artikel-Nr.	72520034.19V	72520035.19V



Kuffertssystemer systainer³ Organizer M+L

Systainer³ Organizer tom kuffert til individuel bestykning



- praktisk og robust systemkuffert til sikker og ordentlig opbevaring og transport af smådele og forbrugsmaterialer
- transparent låg gør det muligt at se indholdet og reducerer søgetiderne
- nem at integrere i bott vario³ bilindretninger og bott værkstedsindretninger vha. føringskinner
- T-LOC som centralt betjeningsэлемент: Låse, åbne, koble kun med en drejning
- Mærkningsmulighed vha. 2 lommer i standardiseret kreditkortformat på fronten
- kan stables og forbindes med mange andre systainer produkter
- belastning: 20 kg



Beskrivelse	Systainer ³ Organizer M 89	Systainer ³ Organizer L 89
Bestykning	tom	tom
Mål B x D x H [mm]	396 x 296 x 89	508 x 296 x 89
Artikel-Nr.	72520001.19V	72520002.19V



Kuffertsystemer systainer³ organizer M + L

Systainer³ organizer med smådelebox



- praktisk og robust systemkuffert til sikker og ordentlig opbevaring og transport af smådele og forbrugsmaterialer
- bestykket med smådeleboxe
- transparent låg gør det muligt at se indholdet og reducerer søgetiderne
- nem at integrere i botten vario3 bilindretninger og botten værkstedsindretninger vha. føringsskinner
- T-LOC som centralt betjenings-element: Låse, åbne, koble kun med en drejning
- Mærkningsmulighed vha. 2 lommer i standardiseret kreditkortformat på fronten
- kan stables og forbindes med mange andre systainer produkter
- belastning: 20 kg



Beskrivelse	Systainer ³ Organizer M 89	Systainer ³ Organizer M 89	Systainer ³ Organizer M 89	Systainer ³ Organizer M 89
Bestykning	5 kasser	12 kasser	18 kasser	28 kasser
Mål B x D x H [mm]	396 x 296 x 89	396 x 296 x 89	396 x 296 x 89	396 x 296 x 89
Nettovægt Kg	1.98	2.05	2.39	2.51
Artikel-Nr.	72520092.19V	72520021.19V	72520022.19V	72520023.19V



Beskrivelse	Systainer ³ Organizer L 89	Systainer ³ Organizer L 89	Systainer ³ Organizer L 89	Systainer ³ Organizer L 89
Bestykning	7 kasser	13 kasser	20 kasser	33 kasser
Mål B x D x H [mm]	508 x 296 x 89	508 x 296 x 89	508 x 296 x 89	508 x 296 x 89
Nettovægt Kg	2.62	2.65	2.77	2.93
Artikel-Nr.	72520093.19V	72520024.19V	72520025.19V	72520026.19V



Systainer³ organizer med dyseindsats og smådelebox



- praktisk og robust systemkuffert til sikker og ordentlig opbevaring og transport af smådele og forbrugsmaterialer
- Bestykket med skumgummiindlæg og smådeleboxe til sikker og overskuelig opbevaring af brænderdyser
- transparent låg gør det muligt at se indholdet og reducerer søgetiderne
- nem integrering i bott vario3 bilindretninger og bott værkstedsindretninger takket være holdere til føringskinner på siden
- T-Loc som centralt betjenings-element: Låse, åbne, koble kun med en drejning
- Mærkningsmulighed vha. 2 lommer i standardiseret checkkortformat på fronten
- kan stables og forbindes med mange andre systainer produkter
- belastning: 20 kg



Beskrivelse	Systainer Organizer ³ M 89	Systainer Organizer ³ M 89	Systainer Organizer ³ M 89
Bestykning	Dyseindsats til 54 dyser 2 kasser	Dyseindsats til 81 dyser 4 kasser	Dyseindsats til 81 dyser 2 kasser
Mål B x D x H [mm]	396 x 296 x 89	396 x 296 x 89	508 x 296 x 89
Artikel-Nr.	72520082.19V	72520083.19V	72520084.19V

Kuffertsystemer systainer³ ToolBox M + L

Systainer³ ToolBox

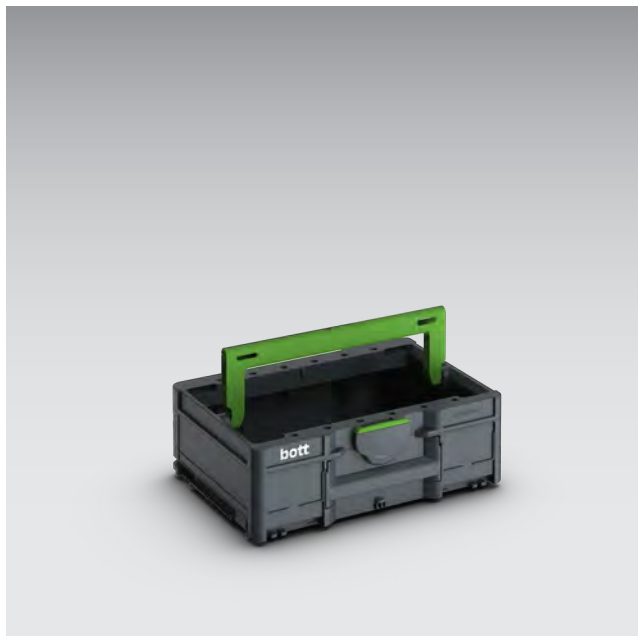

- praktisk og robust bæretaske til sikker og ordentlig opbevaring og transport af maskiner, håndværktøj, smådele og forbrugsmaterialer
- ingen begrænsning af opbevaringsrummet med låg, er derfor også egnet til mere voluminøst transportgods
- nem integrering i bott vario3 bilindretninger og bott værkstedsindretninger takket være holdere til føringskinner på siden
- T-Loc som centralt betjeningsselement: Låse, åbne, koble kun med en drejning
- Mærkningsmulighed vha. 2 lommer i standardiseret checkkortformat på fronten
- kan stables og forbindes med alle andre systainer produkter
- belastning (enkelt): 20 kg
- belastning (i koblet tilstand): 40 kg
- Materiale: ABS



Beskrivelse	Systainer ³ ToolBox M 137	Systainer ³ ToolBox M 187	Systainer ³ ToolBox M 237
Bestykning	tom	tom	tom
Mål B x D x H [mm]	396 x 296 x 137	396 x 296 x 187	396 x 296 x 237
Artikel-Nr.	72520063.19V	72520064.19V	72520065.19V



Beskrivelse	Systainer ³ ToolBox L 137	Systainer ³ ToolBox L 187	Systainer ³ ToolBox L 237
Bestykning	tom	tom	tom
Mål B x D x H [mm]	508 x 296 x 137	508 x 296 x 187	508 x 296 x 237
Artikel-Nr.	72520068.19V	72520069.19V	72520070.19V



Kuffertsystemer systainer[®] ToolBox M + L



Kuffertsystemer systainer³ tilbehør

Rullebræt



- til sikker og ordentlig transport af flere kufferter
- passer til alle systainer³ M og L
- optimale rulleegenskaber og stabilitet takket være store ruller og akselafstande
- nem integrering i bott vario3 bilindretninger takket være holdere (bredde 5 / planhøjde 175 mm)
- 4 drejehjul , forrest med 2x bremses
- Rullediameter: 100 mm
- Bæreevne 100 kg
- Farve: antracitgrå



Beskrivelse	Systainer ³ rullebræt
Til kufferttype	alle systainer ³ M + L, samt alle systainer T-LOC
Mål B x D x H [mm]	508 x 397 x 160
Artikel-Nr.	72522029.19V

Mærkningsæt



- til ren og ordenligt mærkning af kufferten
- sparer søgetider og øger effektiviteten
- passer til alle systainer³ M og L
- til indstikning i de to indstikslommer på kuffertens front
- bestående af 20 transparente stikkort og 2 mærkningsark med hver 10 papirkort til at trykke ud

Beskrivelse	Mærkningsæt
Til kufferttype	alle systainer ³ M + L, samt alle systainer T-LOC
Mål B x D x H [mm]	86 x 1 x 54
Artikel-Nr.	72522038



Kuffertsystemer systainer³ tilbehør

Transportvogn med skuffe



- Praktiske transportruller til komfortabel transport af systainer systemkufferter
- Nem transport på trapper takket være store ruller
- Integreret skuffe til opbevaring af smådele (bæreevne 5 kg)
- med variabel justerbar sikringssele
- Rullebræt- og sækkevognsfunktion
- Passende til alle kufferter med grundmål 400 x 300 mm
- Rullediameter forrest: 75 mm
- Rullediameter bagerst: 200 mm
- Bæreevne 100 kg

Beskrivelse	Transportruller med skuffe
Til kufferttype	alle systainer ³ M, samt alle systainer T-LOC
Mål B x D x H [mm]	600 x 440 x 1100
Artikel-Nr.	72522030.90V



Kuffertsystemer varioCase M

varioCase M tom



- let og førsteklasses servicekuffert til individuel bestykning
- nem at integrere i bott vario3 bilindretninger og bott værkstedsindretninger vha. føringskinner
- Sikkerhed via automatisk låsning når låget lukkes
- belastning: 20 kg
- Materiale: eloxeret aluminium



Beskrivelse	varioCase M 84	varioCase M 135
Bestykning	tom	tom
Mål B x D x H [mm]	396 x 337 x 84	396 x 337 x 135
Artikel-Nr.	72511001.97V	72511003.97V

varioCase M tom



- robust og førsteklasses servicekuffert til individuel bestykning
- nem at integrere i bott vario3 bilindretninger og bott værkstedsindretninger vha. føringskinner
- Sikkerhed via automatisk låsning når låget lukkes
- belastning: 20 kg
- materiale: pulverlakeret stålplade
- farve: antracit grå (RAL 7016)



Beskrivelse	varioCase M 84	varioCase M 135
Bestykning	tom	tom
Mål B x D x H [mm]	396 x 337 x 84	396 x 337 x 135
Artikel-Nr.	72511005.19V	72511007.19V



Kuffertsystemer varioCase M

varioCase M med skille- og stikvægge



- let og førsteklasses servicekuffert bestykket med skille- og stikvægge
- til ordentlig og overskuelig opbevaring af værktøj og forbrugsmateriale
- nem at integrere i bott vario3 bilindretninger og bott værkstedsindretninger vha. føringskinner
- Sikkerhed via automatisk låsning når låget lukkes
- belastning: 20 kg
- Materiale: eloxeret aluminium



Beskrivelse	varioCase M 84	varioCase M 135
Bestykning	2x skillevæg / 5x stikvæg	2x skillevæg / 5x stikvæg
Mål B x D x H [mm]	396 x 337 x 84	396 x 337 x 135
Artikel-Nr.	72511013.97V	72511015.97V

varioCase M med skille- og stikvægge



- robust og førsteklasses servicekuffert bestykket med skille- og stikvægge
- til ordentlig og overskuelig opbevaring af værktøj og forbrugsmateriale
- nem at integrere i bott vario3 bilindretninger og bott værkstedsindretninger vha. føringskinner
- Sikkerhed via automatisk låsning når låget lukkes
- belastning: 20 kg
- materiale: pulverlakeret stålplade
- farve: antracit grå (RAL 7016)



Beskrivelse	varioCase M 84	varioCase M 135
Bestykning	2x skillevæg / 5x stikvæg	2x skillevæg / 5x stikvæg
Mål B x D x H [mm]	396 x 337 x 84	396 x 337 x 135
Artikel-Nr.	72511014.19V	72511016.19V

Kuffertsystemer varioCase M

varioCase M 84 med boxesortimenter



- let og førsteklases servicekuffert bestykket med smådeleboxe
- til ordentlig og overskuelig opbevaring af smådele og forbrugsmateriale
- nem at integrere i bott vario3 bilindretninger og bott værkstedsindretninger vha. føringsskinner
- Sikkerhed via automatisk låsning når låget lukkes
- belastning: 20 kg
- Materiale: eloxeret aluminium



Beskrivelse	varioCase M 84	varioCase M 84	varioCase M 84	varioCase M 84
Bestykning	11 kasser	17 kasser	24 kasser	32 kasser
Mål B x D x H [mm]	396 x 337 x 84	396 x 337 x 84	396 x 337 x 84	396 x 337 x 84
Artikel-Nr.	72511017.97V	72511018.97V	72511020.97V	72511021.97V

varioCase M 84 med boxesortimenter



- robust og førsteklases servicekuffert bestykket med smådeleboxe
- til ordentlig og overskuelig opbevaring af smådele og forbrugsmateriale
- nem at integrere i bott vario3 bilindretninger og bott værkstedsindretninger vha. føringsskinner
- Sikkerhed via automatisk låsning når låget lukkes
- belastning: 20 kg
- materiale: pulverlakeret stålplade
- farve: antracit grå (RAL 7016)

Beskrivelse	varioCase M 84
Bestykning	17 kasser
Mål B x D x H [mm]	396 x 337 x 84
Artikel-Nr.	72511019.19V



Kuffertsystemer varioCase M

varioCase M 135 med boxesortimenter



- let og førsteklasses servicekuffert bestykket med smådeleboxe
- til ordentlig og overskuelig opbevaring af smådele og forbrugsmateriale
- meget opbevaringsrum med yderligere opbevaringsniveau med boxhylde
- nem at integrere i bott vario3 bilindretninger og bott værkstedsindretninger vha. føringskinner
- Sikkerhed via automatisk låsning når låget lukkes
- belastning: 20 kg
- Materiale: eloxeret aluminium

Beskrivelse	varioCase M 135
Bestykning	33 kasser med boxhylde
Mål B x D x H [mm]	396 x 337 x 135
Artikel-Nr.	72511022.97V

varioCase M 84 med dyseindsats



- let og førsteklasses servicekuffert bestykket med dyseindsats og smådeleboxe
- til sikker og overskuelig opbevaring af brænderdyser
- nem at integrere i bott vario3 bilindretninger og bott værkstedsindretninger vha. føringskinner
- Sikkerhed via automatisk låsning når låget lukkes
- belastning: 20 kg
- Materiale: eloxeret aluminium

Beskrivelse	varioCase M 84
Bestykning	dyseindsats og 2 smådeleboxe
Mål B x D x H [mm]	396 x 337 x 84
Artikel-Nr.	72511029.97V

Kuffertsystemer varioCase L

varioCase L tom



- let og førsteklasses servicekuffert til individuel bestykning
- nem at integrere i bott vario3 bilindretninger og bott værkstedsindretninger vha. føringsskinner
- Sikkerhed via automatisk låsning når låget lukkes
- belastning: 20 kg
- Materiale: eloxeret aluminium



Beskrivelse	varioCase L 84	varioCase L 135
Bestykning	tom	tom
Mål B x D x H [mm]	508 x 337 x 84	508 x 337 x 135
Artikel-Nr.	72511002.97V	72511004.97V

varioCase L tom



- robust og førsteklasses servicekuffert til individuel bestykning
- nem at integrere i bott vario3 bilindretninger og bott værkstedsindretninger vha. føringsskinner
- Sikkerhed via automatisk låsning når låget lukkes
- belastning: 20 kg
- materiale: pulverlakeret stålplade
- farve: antracit grå (RAL 7016)



Beskrivelse	varioCase L 84	varioCase L 135
Bestykning	tom	tom
Mål B x D x H [mm]	508 x 337 x 84	508 x 337 x 135
Artikel-Nr.	72511006.19V	72511008.19V



Kuffertsystemer varioCase L

varioCase L med skille- og stikvægge



- let og førsteklasses servicekuffert bestykket med skille- og stikvægge
- til ordentlig og overskuelig opbevaring af værktøj og forbrugsmateriale
- nem at integrere i bott vario3 bilindretninger og bott værkstedsindretninger vha. føringskinner
- Sikkerhed via automatisk låsning når låget lukkes
- belastning: 20 kg
- Materiale: eloxeret aluminium



Beskrivelse	varioCase L 84	varioCase L 135
Bestykning	3x skillevæg / 6x stikvæg	3x skillevæg / 6x stikvæg
Mål B x D x H [mm]	508 x 337 x 84	508 x 337 x 135
Artikel-Nr.	72511009.97V	72511011.97V

varioCase L med skille- og stikvægge



- robust og førsteklasses servicekuffert bestykket med skille- og stikvægge
- til ordentlig og overskuelig opbevaring af værktøj og forbrugsmateriale
- nem at integrere i bott vario3 bilindretninger og bott værkstedsindretninger vha. føringskinner
- Sikkerhed via automatisk låsning når låget lukkes
- belastning: 20 kg
- materiale: pulverlakeret stålplade
- farve: antracit grå (RAL 7016)



Beskrivelse	varioCase L 84	varioCase L 135
Bestykning	3x skillevæg / 6x stikvæg	3x skillevæg / 6x stikvæg
Mål B x D x H [mm]	508 x 337 x 84	508 x 337 x 135
Artikel-Nr.	72511010.19V	72511012.19V

Kuffertsystemer varioCase L

varioCase L 84 med boxesortimenter



- let og førsteklasses servicekuffert bestykket med smådeleboxe
- til ordentlig og overskuelig opbevaring af smådele og forbrugsmateriale
- nem at integrere i bott vario3 bilindretninger og bott værkstedsindretninger vha. føringsskinner
- Sikkerhed via automatisk låsning når låget lukkes
- belastning: 20 kg
- Materiale: eloxeret aluminium



Beskrivelse	varioCase L 84	varioCase L 84	varioCase L 84	varioCase L 84
Bestykning	12 kasser og værktøjsrum	17 kasser og værktøjsrum	24 kasser og værktøjsrum	32 kasser og værktøjsrum
Mål B x D x H [mm]	508 x 337 x 84	508 x 337 x 84	508 x 337 x 84	508 x 337 x 84
Artikel-Nr.	72511023.97V	72511024.97V	72511026.97V	72511027.97V

varioCase L 84 med boxesortimenter



- robust og førsteklasses servicekuffert bestykket med smådeleboxe
- til ordentlig og overskuelig opbevaring af smådele og forbrugsmateriale
- nem at integrere i bott vario3 bilindretninger og bott værkstedsindretninger vha. føringsskinner
- Sikkerhed via automatisk låsning når låget lukkes
- belastning: 20 kg
- materiale: pulverlakeret stålplade
- farve: antracit grå (RAL 7016)

Beskrivelse	varioCase L 84
Bestykning	17 kasser og værktøjsrum
Mål B x D x H [mm]	508 x 337 x 84
Artikel-Nr.	72511025.19V



Kuffertsystemer varioCase L

varioCase L 135 med boxesortimenter



- let og førsteklasses servicekuffert bestykket med smådeleboxe
- til ordentlig og overskuelig opbevaring af smådele og forbrugsmateriale
- meget opbevaringsrum med yderligere opbevaringsniveau med boxhylde
- nem at integrere i bott vario3 bilindretninger og bott værkstedsindretninger vha. føringskinner
- Sikkerhed via automatisk låsning når låget lukkes
- belastning: 20 kg
- Materiale: eloxeret aluminium

Beskrivelse	varioCase L 135
Bestykning	34 kasser med boxhylde og værktøjsrum
Mål B x D x H [mm]	508 x 337 x 135
Artikel-Nr.	72511028.97V

varioCase L 84 med dyseindsats



- let og førsteklasses servicekuffert bestykket med dyseindsats og smådeleboxe
- til sikker og overskuelig opbevaring af brænderdyser
- nem at integrere i bott vario3 bilindretninger og bott værkstedsindretninger vha. føringskinner
- Sikkerhed via automatisk låsning når låget lukkes
- belastning: 20 kg
- Materiale: eloxeret aluminium

Beskrivelse	varioCase L 84
Bestykning	Dyseindsats, 2 smådeleboxe og værktøjsrum
Mål B x D x H [mm]	508 x 337 x 84
Artikel-Nr.	72511030.97V

perfo

Orden på arbejdspladsen

hurtig adgang til værktøj

Et system - originalen



Oversigt for forudseenhed

perfo fra bott sørger for effektivitet og orden på arbejdspladsen. Den systematiske forsyning med værktøj og smådele sikrer en hurtig adgang til disse. perfo tilbyder et ensartet system med mange forskellige perfo kroge og værktøjsholdere. Her findes det passende til ethvert behov.

perfo hulpladernes pulverlakerede overflader sørger også ved hård belastning for en robust og holdbar beskyttelse. perfo krogene er galvaniseret og meget stabile.

Det kan vi

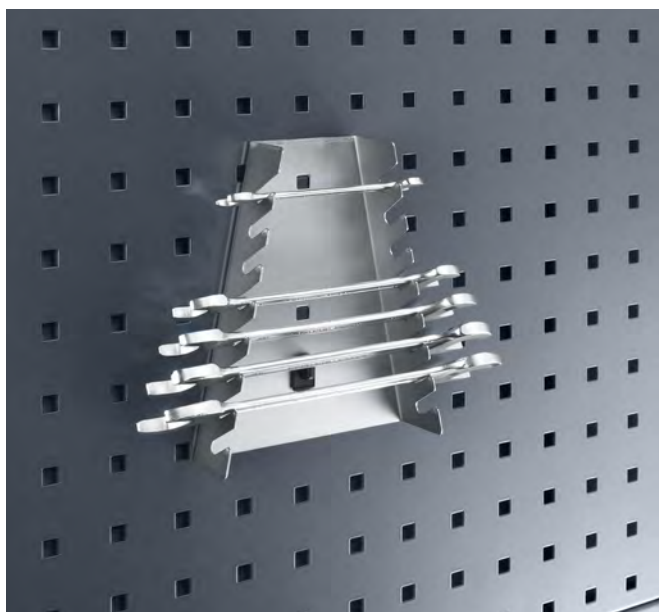

perfo

Anvendelse

- Vægmontering
- Filebænkmontering
- perfo racks
- perfo mobil
- perfo hængeskabe
- cubio skabe
- Sidebeklædning i varebiler
- bott vario reolgavle
- Skillevægge i varebiler

Bestykningselementer

- Galvaniserede overflader for lang levetid og robust brug
- Ekstra svejsepunkt på holderens bagside for høj stabilitet og lastevne
- Special plastclips sørger for at krogene bliver på plads, også under transport

Det kan vi

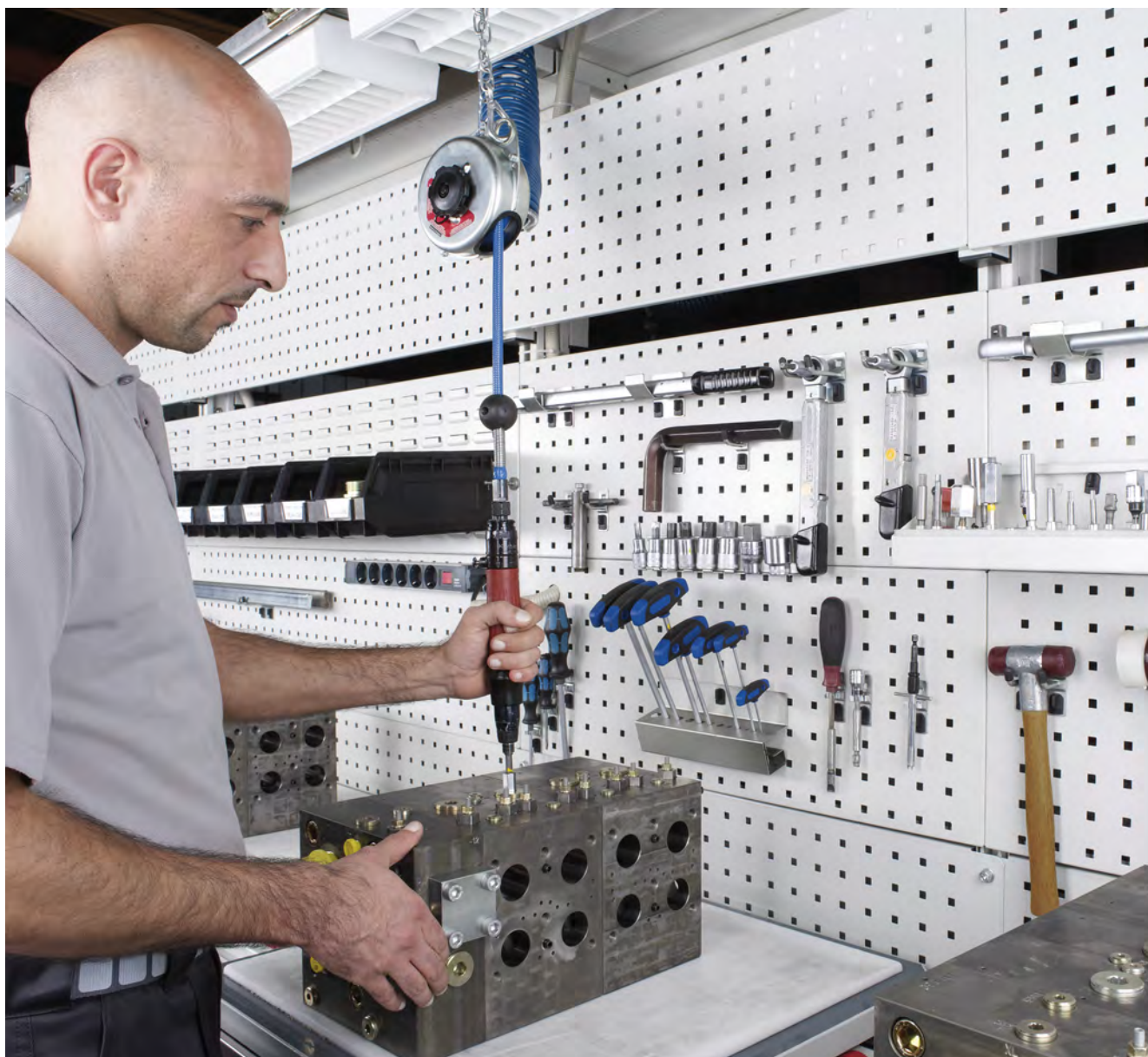

	individuel planlægning
	Produktion af specialløsninger

	Kort og pålidelig leveringstid
	Efterleveringsgaranti

	ISO-certificeret 9001:2008 14001:2009
	Internationalt tilgængelig

Sortimenter

perfo plader med holdersortiment



- Sortiment 16 dele
- 1 perfo hulplade bredde 457 x højde 991 mm
- 5 kroge T 75 mm
- 5 kroge T 100 mm
- 5 kroge T 150 mm
- 1 montagenøgle

Artikel-Nr.

14030154.**V

perfo, Originalen

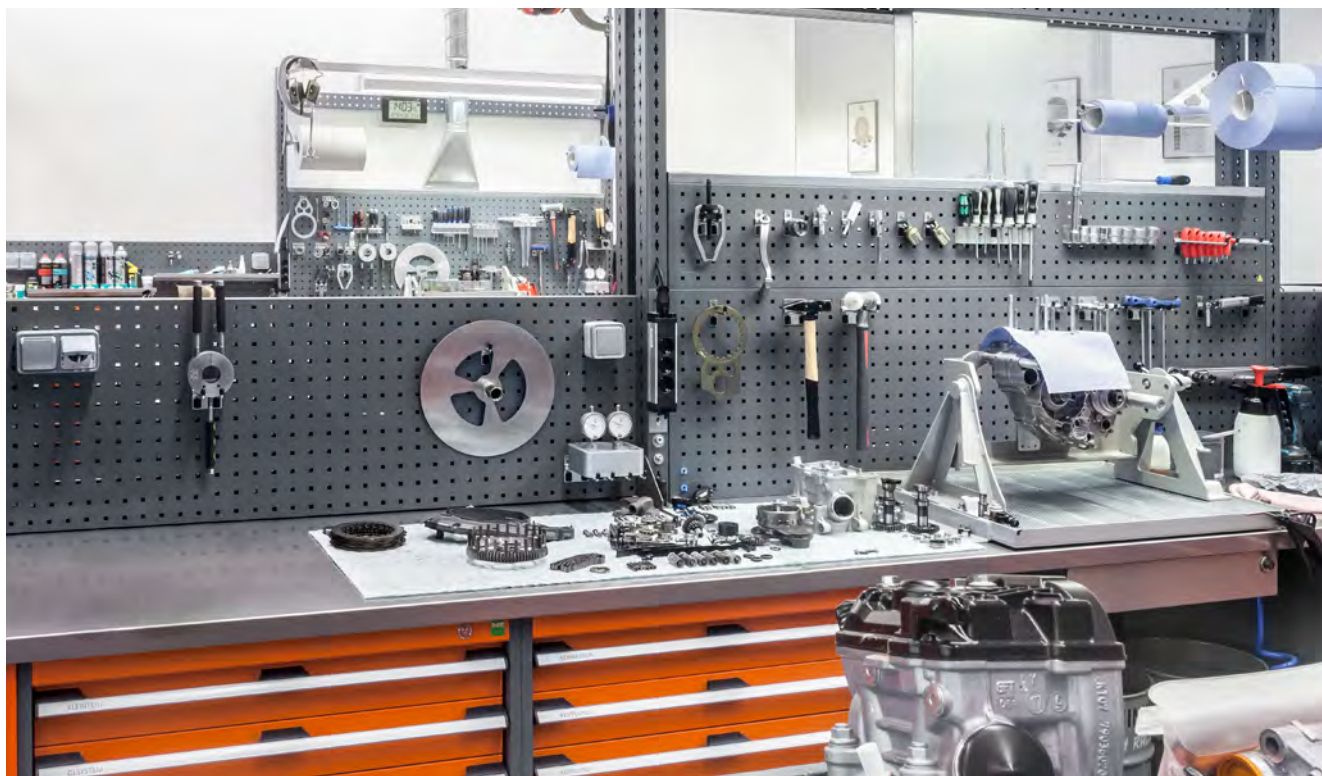

260 tilbehørende bottBoxe fra side 216

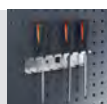

perfo kroge og holdere finder du fra side 273

Tilvalg

perfo plader med holdersortiment

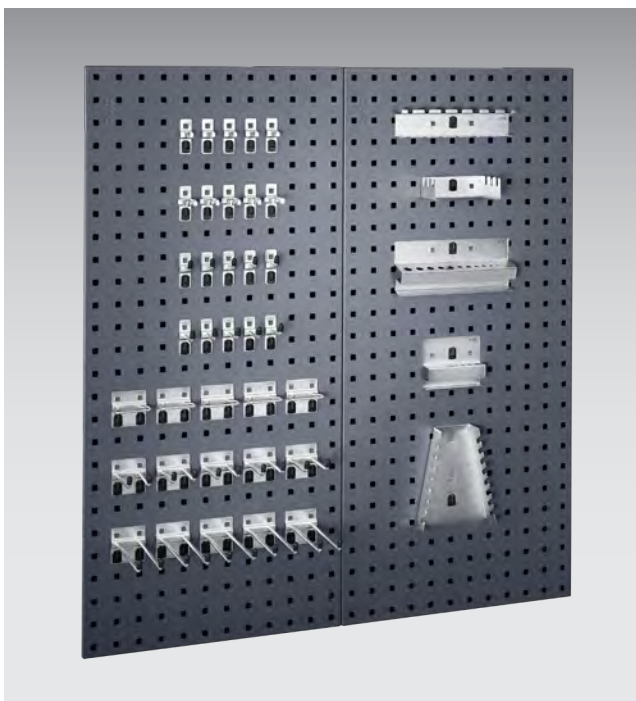

- Sortiment 42 dele
- 2 perfo hulplader bredde 457 x højde 991 mm
- 5 kroge T 25 mm
- 5 kroge T 50 mm
- 5 dobbeltkroge T 75 mm
- 5 dobbeltkroge T 150 mm
- 5 U-holder 60 x 20 mm
- 5 værktøjsclips Ø 13 mm
- 5 værktøjsclips Ø 25 mm
- 1 skruenøgleholder
- 1 savholder
- 1 skruetrækkerholder
- 1 holder til unbrakonøgler
- 1 borholder
- 1 montagenøgle

Artikel-Nr.

14030155.**V

perfo slidseplader med 24 bottBoxe



- perfo slidsepladesæt bestående af: 2 plader og 24 bottBoxe
- Mål bottBoxe B x D x H: 130 x 198 x 90 mm

Mål B x D x H [mm]

914 x 19 x 495

Antal bottBoxe

24 x M2

Artikel-Nr.

14030200.**

.11

.16

.24

.19

Sortimenter med bottBoxe

perfo slidseplader med 51 bottBoxe



- perfo slidsepladesæt bestående af: 3 plader og 51 bottBoxe
- Mål bottBoxe:
 - M2 B x D x H: 130 x 198 x 90 mm
 - M3 B x D x H: 130 x 298 x 165 mm
 - L3 B x D x H: 264 x 298 x 165 mm

Mål B x D x H [mm]	1371 x 19 x 991
Antal bottBoxe	27 x M2, 21 x M3, 3 x L3
Artikel-Nr.	14030201.**

perfo slidseplader med 54 bottBoxe



- perfo slidsepladesæt bestående af: 2 plader og 54 bottBoxe
- Mål bottBoxe B x D x H: 130 x 198 x 90 mm

Mål B x D x H [mm]	914 x 19 x 1486
Antal bottBoxe	54 x M2
Artikel-Nr.	14030199.**

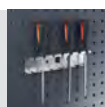

Hul- og slidseplader

perfo hulplader

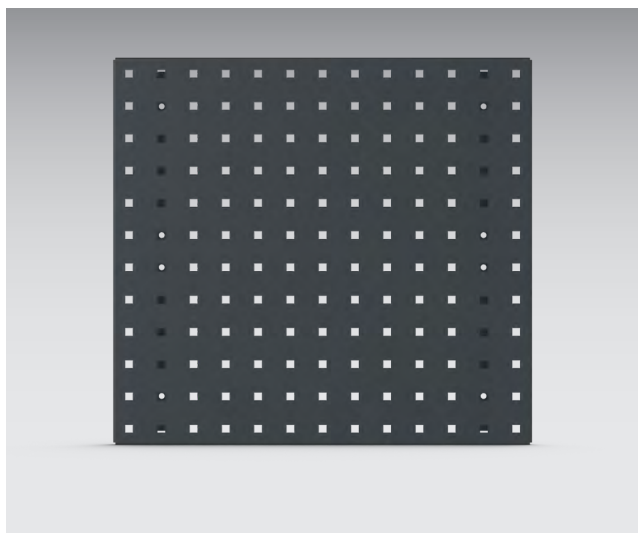

- Effektbelagt perforerede stålpaneler til brug med perfokroge og holdere
- Høj stabilitet grundet bukkede sidekanter
- Yderligere forstærkningsprofiler på bagsiden
- Huller: 9,2 x 9,2 mm – hulafstand: 38,1 mm
- Effektiv forbindelse mellem værktøjsholder og bærelade
- Rastermålet bibeholdes også ved sammensætning af flere plader

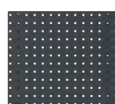

Udførelse	perfo hulplader	perfo hulplader	perfo hulplader	perfo hulplader
Mål B x H [mm]	495 x 457	525 x 457	650 x 457	780 x 457
Nettovægt Kg	2.18	2.51	3.05	3.40
Artikel-Nr.	14025115.**	14025391.**	14025392.**	14025393.**



Udførelse	perfo hulplader	perfo hulplader	perfo hulplader	perfo hulplader
Mål B x H [mm]	800 x 457	991 x 457	1050 x 457	1300 x 457
Nettovægt Kg	3.73	4.07	4.28	5.31
Artikel-Nr.	14025394.**	14025117.**	14025395.**	14025396.**



Udførelse	perfo hulplader	perfo hulplader
Mål B x H [mm]	1486 x 457	1981 x 457
Nettovægt Kg	5.99	7.87
Artikel-Nr.	14025118.**	14025119.**

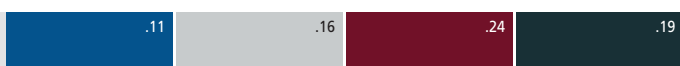

perfo hul – og slidseplader: Yderlige informationer side 15

RAL 5010 – enzyanblå RAL 7035 – lysegrå RAL 3004 – purpurrød RAL 7016 – antracitgrå

Hul- og slidseplader

perfo skinner

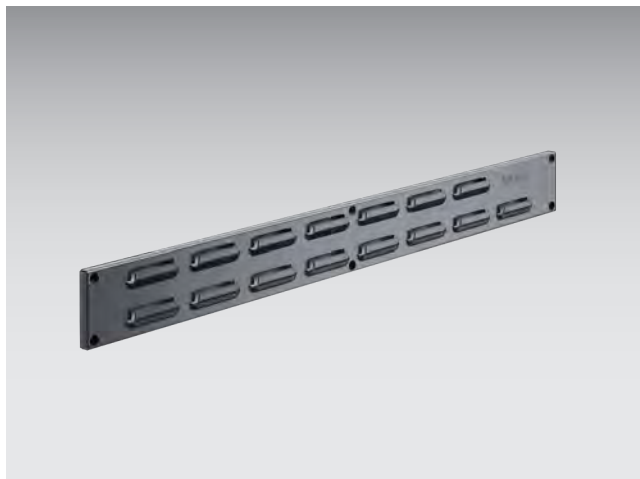

- symmetrisk prægede stållister til ophængning af perfo holdere og plastkasser
- bredde 650 mm, også egnet til montage på siden af arbejdsbordfoden eller bordpladen



Udførelse	Slidsepræget	Slidsepræget
Mål B x H [mm]	650 x 76	990 x 76
Artikel-Nr.	14025285.**V	14025283.**V



Udførelse	Huller	Huller
Mål B x H [mm]	650 x 76	990 x 76
Artikel-Nr.	14025284.**V	14025282.**V

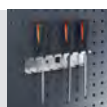

Hul- og slidseplader

perfo slidseplader



- Slidseprægede stålplader til opbevaring af plastkasser og værktøjsholdere
- Høj stabilitet grundet bukkede sidekanter
- Horizontal type: yderligere forstærkningsprofiler på bagsiden



Udførelse	Horizontal	Horizontal	Horizontal	Horizontal
Mål B x H [mm]	495 x 457	525 x 457	650 x 457	750 x 457
Nettovægt Kg	2.18	2.28	2.71	3.07
Artikel-Nr.	14025137.**	14025397.**	14025398.**	14025399.**

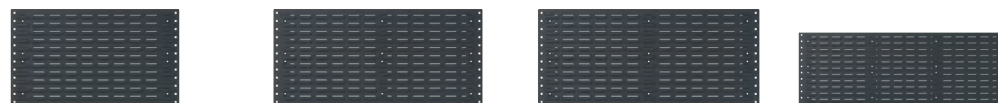

Udførelse	Horizontal	Horizontal	Horizontal	Horizontal
Mål B x H [mm]	800 x 457	991 x 457	1050 x 457	1300 x 457
Nettovægt Kg	3.24	4.07	4.28	5.31
Artikel-Nr.	14025400.**	14025139.**	14025401.**	14025402.**



Udførelse	Horizontal	Horizontal
Mål B x H [mm]	1486 x 457	1981 x 457
Nettovægt Kg	5.97	7.87
Artikel-Nr.	14025140.**	14025141.**



Udførelse	Vertikal	Vertikal	Vertikal	Vertikal
Mål B x H [mm]	457 x 495	457 x 991	457 x 1486	457 x 1981
Nettovægt Kg	1.87	3.61	5.36	6.96
Artikel-Nr.	14025147.**	14025148.**	14025149.**	14025240.**

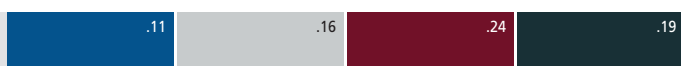

Sortimenter

perfo holdersortiment med 11-dele



- 5 kroge T 75 mme
- 5 dobbeltkroge T 75 mm
- 1 skruenøgleholdere
- 1 montagenøgle

Artikel-Nr.

14030064

perfo holdersortiment med 13-dele

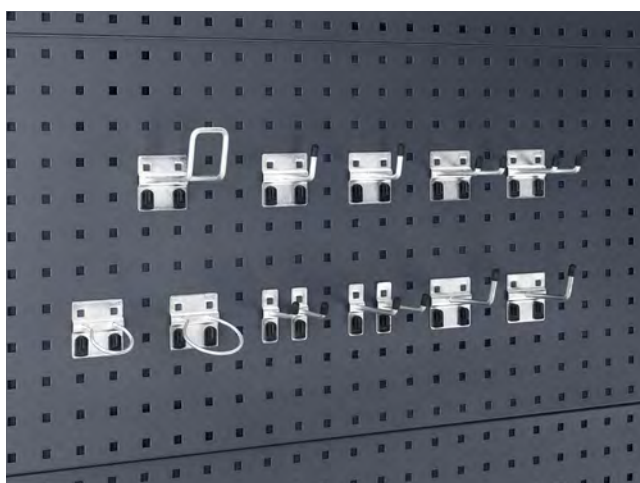

- 2 kroge T 50 mm
- 2 kroge T 75 mm
- 2 kroge plus T 50 mm
- 2 kroge plus T 75 mm
- 2 dobbeltkroge 75 mm
- 1 bøjlekroge 100 mm
- 1 rundholder 40 mm
- 1 rundholder 60 mm
- 1 montagenøgle

Artikel-Nr.

14030215

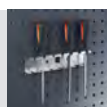

perfo holdersortiment med 15-dele



- 5 kroge T 75 mm
- 5 kroge T 100 mm
- 5 kroge T 150 mm
- 1 montagenøgle

Artikel-Nr.

14031427

perfo holdersortiment med 20-dele



- 5 kroge T 25 mm
- 5 dobbeltkroge T 75 mm
- 5 værktøjsclips Ø 13 mm
- 1 skruenøgleholder
- 1 savholder
- 1 skruetrækkerholder
- 1 holder til unbrakonøgler
- 1 borholder
- 1 montagenøgle

Artikel-Nr.

14031412

.11

.16

.24

.19

Sortimenter

perfo holdersortiment med 20-dele

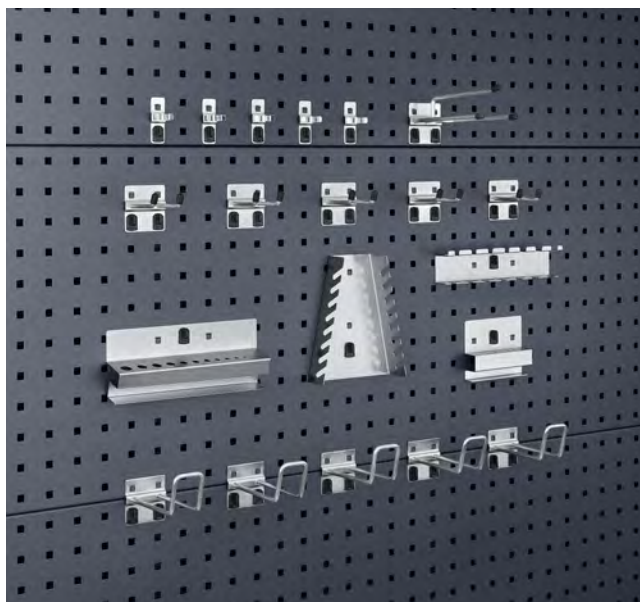

- 5 dobbeltkroge T 50 mm
- 1 holder til tænger
- 5 værktøjsclips Ø 16 mm
- 1 skruenøgleholder
- 5 bøjjekroge 100 mm
- 1 borholder
- 1 skruetrækkerholder
- 1 holder til unbrakonøgler
- 1 montagenøgle

Artikel-Nr.

14030209

perfo holdersortiment med 25-dele



- 5 kroge plus T 25 mm
- 5 kroge plus T 50 mm
- 5 kroge plus T 75 mm
- 5 dobbeltkroge T 50 mm
- 5 værktøjsclips Ø 19 mm
- 1 montagenøgle

Artikel-Nr.

14030101

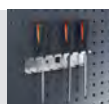

perfo holdersortiment med 25-dele

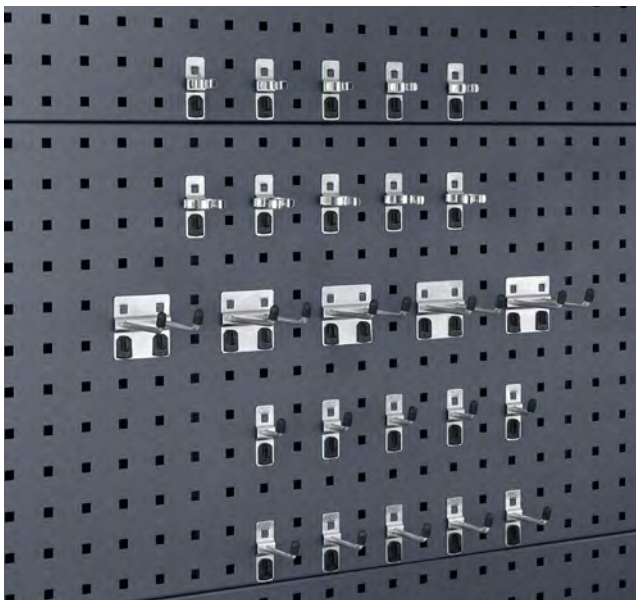

- 5 kroge T 25 mm
- 5 kroge T 50 mm
- 5 dobbeltkroge T 75 mm
- 5 værktøjsclips Ø 16 mm
- 5 værktøjsclips Ø 25 mm
- 1 montagenøgle

Artikel-Nr.

14030210

perfo holdersortiment med 30-dele



- 5 kroge T 25 mm
- 5 kroge T 50 mm
- 5 dobbeltkroge T 25 mm
- 5 værktøjsclips Ø 6 mm
- 5 værktøjsclips Ø 13 mm
- 5 værktøjsclips Ø 25 mm
- 1 montagenøgle

Artikel-Nr.

14031413

.11

.16

.24

.19

Sortimenter

perfo holdersortiment med 32-dele

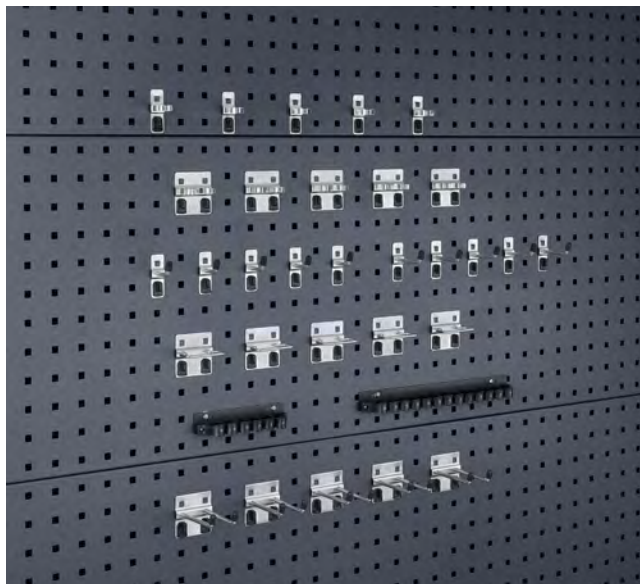

- 5 kroge T 25 mm
- 5 kroge T 50 mm
- 5 dobbeltkroge T 75 mm
- 5 dobbelt værktøjsclips Ø 13 mm
- 5 værktøjsclips Ø 16 mm
- 1 klemholder L 150 mm
- 1 klemholder L 300 mm
- 5 U-holder 60 x 20
- 1 montagenøgle

Artikel-Nr.

14030208

perfo holdersortiment med 40-dele



- 5 kroge T 25 mm
- 5 kroge T 50 mm
- 5 dobbeltkroge T 75 mm
- 5 dobbeltkroge T 150 mm
- 5 U-holder 60 x 20 mm
- 5 værktøjsclips Ø 13 mm
- 5 værktøjsclips Ø 25 mm
- 1 skruenøgleholder
- 1 savholder
- 1 skruetrækkerholder
- 1 holder til unbrakonøgler
- 1 borholder
- 1 montagenøgle

Artikel-Nr.

14031414

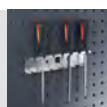

Sortimenter

perfo holdersortiment med 60-dele



- 5 kroge T 25 mm
- 5 kroge T 50 mm
- 5 dobbeltkroge T 25 mm
- 5 dobbeltkroge T 75 mm
- 5 dobbeltkroge T 100 mm
- 5 dobbeltkroge T 150 mm
- 5 U-holder 60 x 20 mm
- 5 værktøjsclips Ø 6 mm
- 5 værktøjsclips Ø 13 mm
- 5 værktøjsclips Ø 19 mm
- 5 værktøjsclips Ø 25 mm
- 1 skruenøgleholder
- 1 savholder
- 1 skruetrækkerholder
- 1 holder til unbrakonøgler
- 1 borholder
- 1 montagenøgle

Artikel-Nr.

14031415

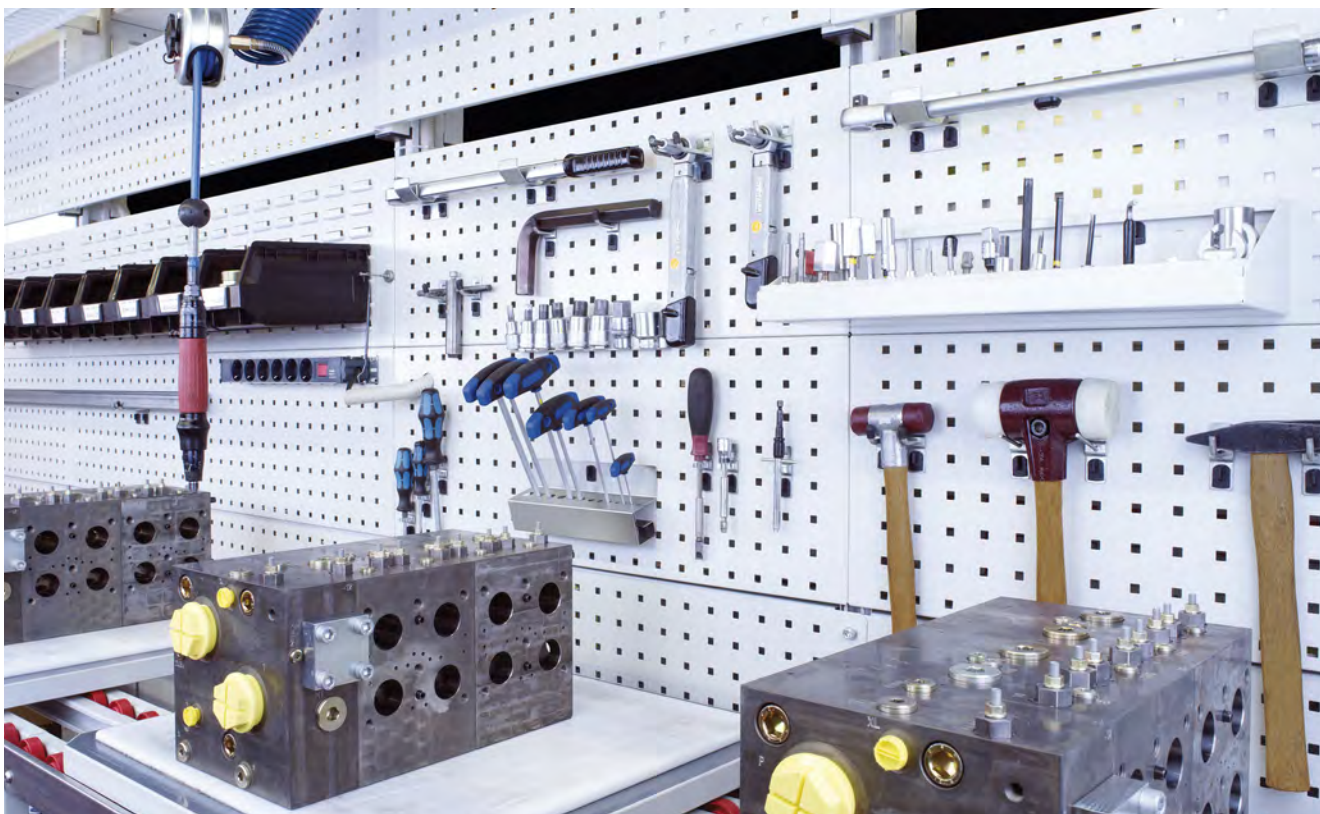

.11

.16

.24

.19

perfo hul – og slidseplader: Yderlige informationer side 15

RAL 5010 – enziablå

RAL 7035 – lysegrå

RAL 3004 – purpurrød

RAL 7016 – antracitgrå

Sortimenter

perfo holdersortiment med 80-dele



- 5 kroge T 25 mm
- 5 kroge T 50 mm
- 5 kroge T 100 mm
- 5 dobbeltkroge T 25 mm
- 5 dobbeltkroge T 50 mm
- 5 dobbeltkroge T 75 mm
- 5 dobbeltkroge T 100 mm
- 5 dobbeltkroge T 150 mm
- 5 U-holder 60 x 20 mm
- 5 U-holder 40 x 75 mm
- 5 værktøjsclips Ø 6 mm
- 5 værktøjsclips Ø 10 mm
- 5 værktøjsclips Ø 13 mm
- 5 værktøjsclips Ø 19 mm
- 5 værktøjsclips Ø 25 mm
- 1 skruenøgleholder
- 1 savholder
- 1 skruetrækkerholder
- 1 holder til unbrakonøgler
- 1 borholder
- 1 montagenøgle

Artikel-Nr.

14031416

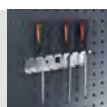

Holdere og kroge til hulplader

perfo holdestifter

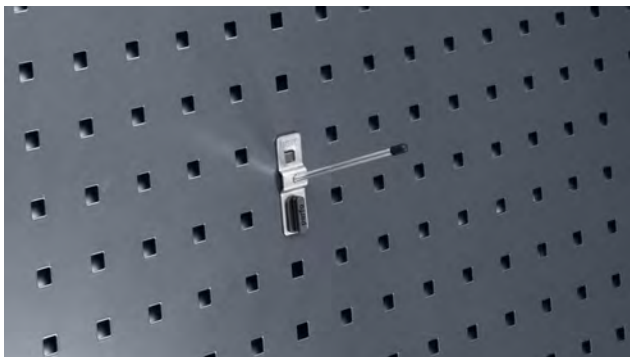

- med smal grundplade
- med skrå krogende



Længde [mm]	25	50	75	100
Ø [mm]	4	4	4	4
Mål B x D x H [mm]	20 x 25 x 60	20 x 50 x 60	20 x 75 x 60	20 x 100 x 60
PE	5	5	5	5
Artikel-Nr.	14001110	14001164	14001165	14001108

perfo kroge



- med smal grundplade
- lodret krogende



Længde [mm]	25	50	75	100	150
Ø [mm]	6	6	6	6	6
Mål B x D x H [mm]	20 x 25 x 60	20 x 50 x 60	20 x 75 x 60	20 x 100 x 60	20 x 150 x 60
PE	5	5	5	5	5
Artikel-Nr.	14001102	14001098	14001104	14001147	14001148

.11

.16

.24

.19

Holdere og kroge til hulplader

perfo dobbeltkroge



- med bred grundplade
- lodret krogende / afstand 32 mm



Længde [mm]	25	50	75	100	150
Ø [mm]	6	6	6	6	6
Mål B x D x H [mm]	60 x 25 x 60	60 x 50 x 60	60 x 75 x 60	60 x 100 x 60	60 x 150 x 60
PE	5	5	5	5	5
Artikel-Nr.	14002037	14002039	14002041	14002064	14002043

perfo kroge plus

- Med bred grundplade
- Forhøjet krogende (35 mm)

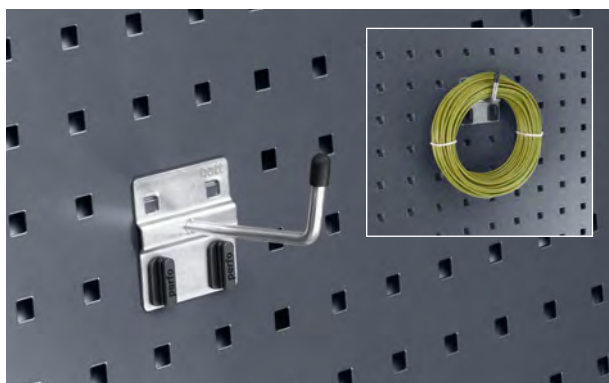

Længde [mm]	25	50	75
Ø [mm]	6	6	6
Mål B x D x H [mm]	60 x 25 x 60	60 x 50 x 60	60 x 75 x 60
PE	5	5	5
Artikel-Nr.	14001117	14001119	14001121

perfo bøjlekrog

- med bred grundplade
- lodret, høj lukket krogende (50 mm)



Længde [mm]	100	150	200
Mål B x D x H [mm]	60 x 125 x 90	60 x 175 x 90	60 x 225 x 90
PE	5	5	5
Artikel-Nr.	14010023	14010025	14010027

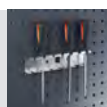

Holdere og kroge til hulplader

perfo U-holder



- med bred grundplade



Længde [mm]	20	20	20	50	75	100
Ø [mm]	6	6	6	6	6	6
Mål B x D x H [mm]	60 x 31 x 60	63 x 42 x 60	83 x 42 x 60	60 x 61 x 60	60 x 86 x 60	60 x 111 x 60
PE	5	5	5	5	5	5
Artikel-Nr.	14010015	14010017	14010019	14010032	14010033	14010034

perfo rundholder

- med bred grundplade



Ø [mm]	40	60	80
PE	5	5	5
Artikel-Nr.	14011016	14011018	14011020

perfo klemholder

- Med fjedrende kunststofholdere
- Bredde 150 mm med 5 klemmepositioner bredde 300 mm, med 13 klemmepositioner
- Til opbevaring af værktøj og andre dele
- Materiale: Grundplade: Eloxeret aluminium, Klembøjler: Kunststof
- Inkl. montagemateriale
- Farve: sort

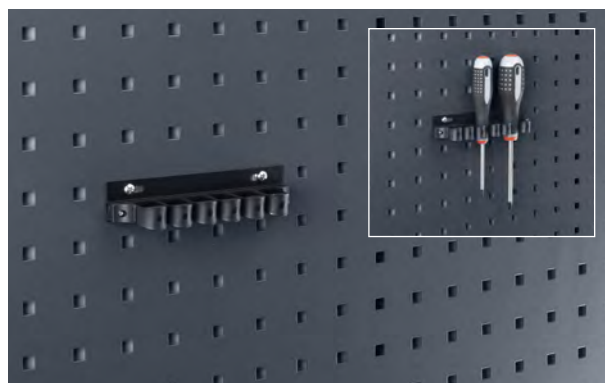

Mål B x D x H [mm]	150 x 37 x 29	300 x 37 x 28
PE	3	3
Artikel-Nr.	13008008	13008009

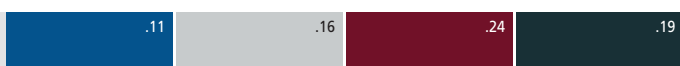

perfo hul – og slidseplader: Yderlige informationer side 15

RAL 5010 – enziablå RAL 7035 – lysegrå RAL 3004 – purpurrød RAL 7016 – antracitgrå

Holdere og kroge til hulplader

perfo værktøjsclip



■ drejelig klemlås

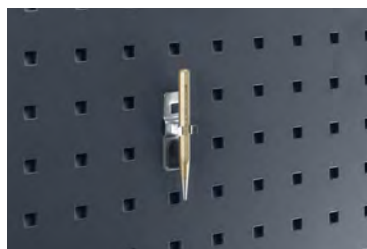

Ø [mm]	6	10	13	16	19
Mål B x D x H [mm]	20 x 20 x 60	24 x 28 x 60	28 x 32 x 60	28 x 32 x 60	30 x 46 x 60
PE	5	5	5	5	5
Artikel-Nr.	14013059	14013061	14013063	14013065	14013067

Ø [mm]	25	28	32	38	51
Mål B x D x H [mm]	39 x 50 x 60	20 x 62 x 60	20 x 63 x 60	60 x 64 x 60	60 x 73 x 60
PE	5	5	5	5	5
Artikel-Nr.	14013069	14013071	14013073	14013055	14013057

perfo tangholder



■ med bred grundplade



Længde [mm]	150
Ø [mm]	6
PE	1
Artikel-Nr.	14006003

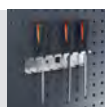

Holdere og kroge til hulplader

perfo værktøjsclips, dobbelt



- med bred grundplade; drejelige clips



Ø [mm]	6	10	13	16	19
Mål B x D x H [mm]	60 x 20 x 60	60 x 28 x 60	60 x 32 x 60	60 x 32 x 60	60 x 46 x 60
PE	5	5	5	5	5
Artikel-Nr.	14013075	14013077	14013079	14013081	14013083

perfo rundholder



- Rundholder af fleksibel silikone med kraftige neodym-magneter
- muliggør en skrueløs og fleksibel fastgørelse på magnetiske overflader
- Diameter: 70 mm



Mål B x D x H [mm]	70 x 75 x 28
Artikel-Nr.	14021059.10V

.11

.16

.24

.19

Holdere og kroge til hulplader

perfo kombiholder

- med bred grundplade; 2-delt eller enkeltdele; 3 rum

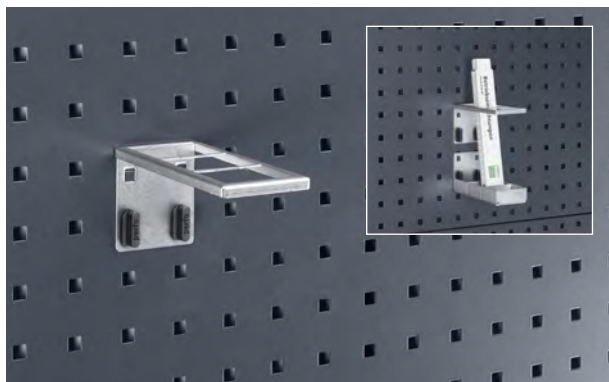

Udførelse	overdel	underdel	komplet
Mål B x D [mm]	60 x 151	60 x 153	60 x 153
Ramme B x D [mm]	44 x 47	49 x 57	44 x 47
PE	1	1	1
Artikel-Nr.	14022009	14022010	14022011

perfo magnetholder

- med stærk neodym-magnet
- skridsikker gummioverflade

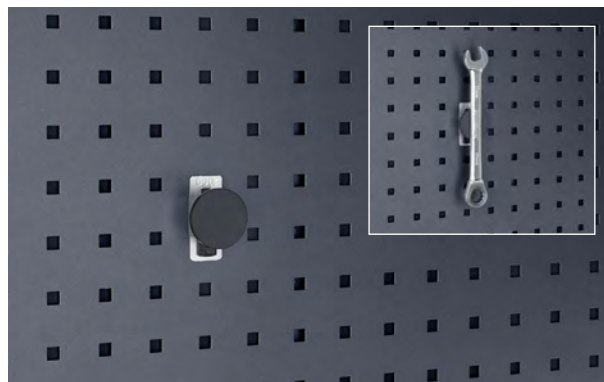

Ø [mm]	40
PE	2
Artikel-Nr.	14022035

perfo holdemagnet

- til ophængning af tegninger, dokumenter osv.

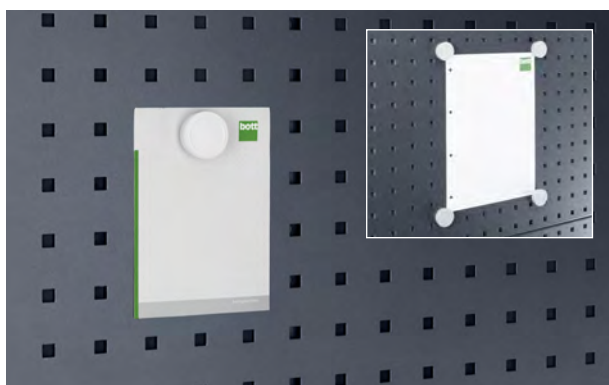

Ø [mm]	35
PE	5
Artikel-Nr.	80501002

perfo holdedorn til hulplader

- Ø 16 mm
- farve: lysegrå (RAL 7035)



Mål B x D x H [mm]	95 x 170 x 60	95 x 220 x 60	95 x 320 x 60
Ø [mm]	16	16	16
Nettovægt Kg	0.16	0.18	0.22
PE	1	1	1
Artikel-Nr.	14022049.	14022050.	14022051.

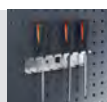
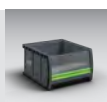

Holdere og kroge til hulplader

perfo rørholder



- stabil holder til opbevaring af stort og rundt værktøj



Mål B x D x H [mm]	60 x 66 x 60	60 x 106 x 60	100 x 64 x 90	100 x 104 x 100
Ø [mm]	60	100	60	100
PE	2	2	2	2
Artikel-Nr.	14015041	14015042	14015043	14015044

perfo velcroholder

- til ledninger, kabler eller slanger, sikker og nem at transportere
- mange indsatsmuligheder med 360° drejelighed

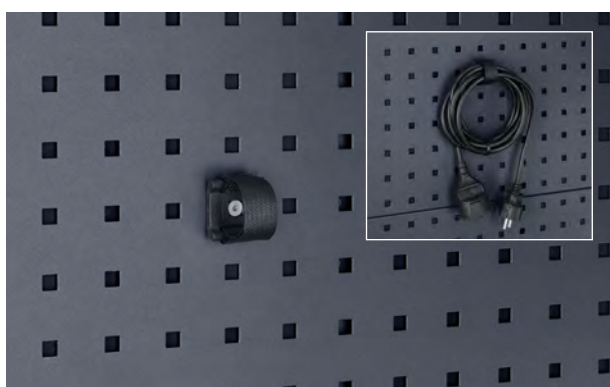

Mål B x D x H [mm]	34 x 37 x 12
PE	5
Artikel-Nr.	14013103.90

perfo syv dobbelt holder

- med bred grundplade; 7 holdere 80 mm / afstand 44 mm



Ø [mm]	6
Mål B x D x H [mm]	170 x 150 x 60
PE	1
Artikel-Nr.	14006002

Holdere og kroge til hulplader

perfo nøgleholder

- til overskuelig og ergonomisk opbevaring af gaffel- og ringnøgler

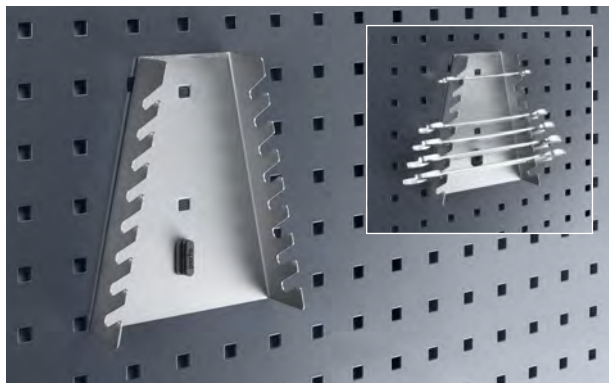

Mål B x D x H [mm]	145 x 40 x 180
Antal holdere	8
PE	1
Artikel-Nr.	14017002

perfo skruetrækkerholder

- perfo skruetrækkerholder
- 4 holdere Ø 7mm
- 3 holdere Ø 13mm

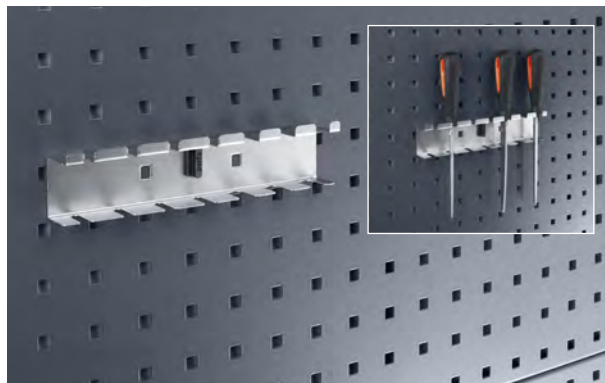

Mål B x D x H [mm]	225 x 30 x 50
Antal holdere	7
PE	1
Artikel-Nr.	14019007

perfo savholder

- til sikker opbevaring af nedstrygere



Mål B x D x H [mm]	125 x 70 x 38
Antal holdere	3
PE	1
Artikel-Nr.	14019003

perfo fleksibel værktøjsklemme

- klemmen tilpasser sig fleksibelt til mange forskellige skaftdiametere

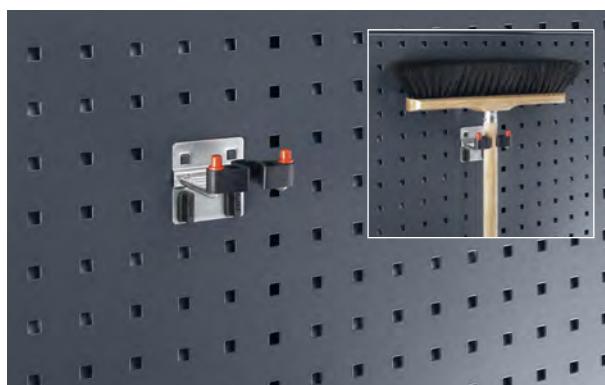

Mål B x D x H [mm]	78 x 86 x 64	85 x 92 x 69
Ø [mm]	15-25	25-40
PE	1	1
Artikel-Nr.	12626025	12626026

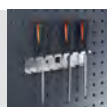

Holdere og kroge til hulplader

perfo holder til toppe

- til 1/2" indsatser

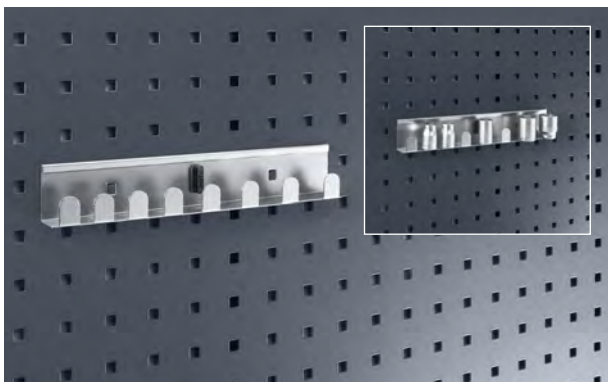

Mål B x D x H [mm]	270 x 27 x 45	
Antal holdere	8	
PE	1	
Artikel-Nr.	14018004	

perfo værktøjsblok

- kunststofblok til individuel boring



Mål B x D x H [mm]	115 x 75 x 90	450 x 75 x 90
PE	1	1
Artikel-Nr.	14021017	14021040

perfo borholder / unbrakonøglerholder

- til overskuelig og ergonomisk opbevaring af bor og unbrakonøgler



Mål B x D x H [mm]	115 x 25 x 90	225 x 50 x 85
Antal holdere	10	13
Ø [mm]	2-12	2-15
PE	1	1
Artikel-Nr.	14020002	14020036

perfo befæstigelseskinne til bottBoxe

- farve: lysegrå (RAL 7035)



Mål B x D x H [mm]	100 x 18 x 78	450 x 18 x 78	900 x 18 x 78
PE	1	1	1
Artikel-Nr.	14014043.16	14014044.16	14014045.16

.11

.16

.24

.19

Holdere og kroge til hulplader

perfo aflægningshylde



- farve: lysegrå (RAL 7035)

Mål B x D x H [mm]	450 x 170 x 105	900 x 170 x 105	450 x 250 x 105	900 x 250 x 105
PE	1	1	1	1
Artikel-Nr.	14014034.16	14014006.16	14014031.16	14014007.16

perfo opbevaringsbox

- farve: lysegrå (RAL 7035)



Mål B x D x H [mm]	225 x 175 x 65	440 x 175 x 65
PE	1	1
Artikel-Nr.	14014037.16	14014038.16

perfo aflægningshylde S

- farve: lysegrå (RAL 7035)



Mål B x D x H [mm]	154 x 89 x 39	154 x 164 x 39
PE	1	1
Artikel-Nr.	14008066.16	14008065.16

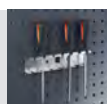
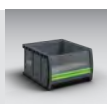

Holdere og kroge til hulplader

perfo surringsstrop med plastkroge

- med klemlås
- farve: antracit grå (RAL 7016)



Mål B x D x H [mm]	2500 x 0 x 25
PE	1
Artikel-Nr.	62626043.19V

perfo gummispændesæt

- variabel længde til befæstigelse af dele på hulpladen

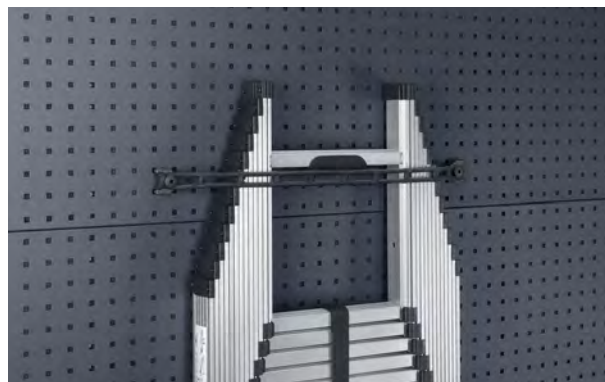

Mål B x D x H [mm]	2000 x 10 x 30
PE	1
Artikel-Nr.	63003045.90V

perfo katalogholder DIN A3

- farve: lysegrå (RAL 7035)



Mål B x D x H [mm]	450 x 250 x 285
PE	1
Artikel-Nr.	14014008.16

perfo brochureholder DIN A4

- farve: lysegrå (RAL 7035)



Mål B x D x H [mm]	224 x 20 x 302
PE	1
Artikel-Nr.	14014009.16

Holdere og kroge til hulplader

perfo indstikslomme



- med plastafdækning, til DIN A4 og A3 formater

Mål B x D x H [mm]	215 x 4 x 300	300 x 4 x 215	300 x 4 x 423	423 x 4 x 300
DIN Format	A4 højformat	A4 tværformat	A3 højformat	A3 tværformat
PE	1	1	1	1
Artikel-Nr.	14014024.16	14014025.16	14014026.16	14014027.16

perfo præsentationsskinne

- til ophængning af tegninger, dokumenter osv.

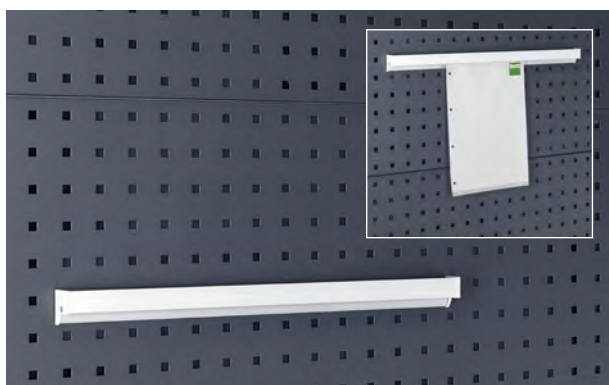

Mål B x D x H [mm]	500 x 10 x 50	1000 x 10 x 50
PE	1	1
Artikel-Nr.	14022042	14022043

perfo trådkurv

- stabil trådkurv til opbevaring af større materialer



Mål B x D x H [mm]	473 x 303 x 220	473 x 403 x 220
PE	1	1
Artikel-Nr.	02508001	02508002

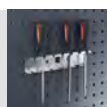

Holdere og kroge til hulplader

TiltBox



- Praktisk smådelemagasin til let montering på bott vario reolgavle eller perfo hulplader
- Inkl. 1 skillevæg
- Den gennemsigtige kasse kan tages ud
- Nem og sikker betjening via central trykknop
- TiltBox'en kan med en yderligere skillevæg inddeles i tre ca. lige store områder
- Bæreevne: 4 kg



Udførelse	TiltBox	TiltBox	Skillevæg TiltBox
PE	1	8	1
Mål B x D x H [mm]	304 x 147 x 196	304 x 147 x 196	3 x 106 x 171
Artikel-Nr.	14014060.19V	14014063.19V	14014065

perfo smådelskassetter



- til overskuelig opbevaring af smådele
- de gennemsigtige indsatser kan tages ud enkeltvist
- inkl. holder til montage på perfo plader
- Materiale: kunststof
- Farve: antracit / transparent

Udførelse	Med perfoholder	Med perfoholder	Med perfoholder
Mål B x D x H [mm]	600 x 68 x 78	600 x 96 x 112	600 x 142 x 168
Antal fag	9	6	5
PE	1	1	1
Artikel-Nr.	02513016.19	02513017.19	02513018.19

.11

.16

.24

.19

Holdere og kroge til hulplader

perfo dokumentholder

- let indstiksholder i kunststof i DIN A4 tværformat
- inkl. beskrivelsesclip til farvekodning, montage materiale

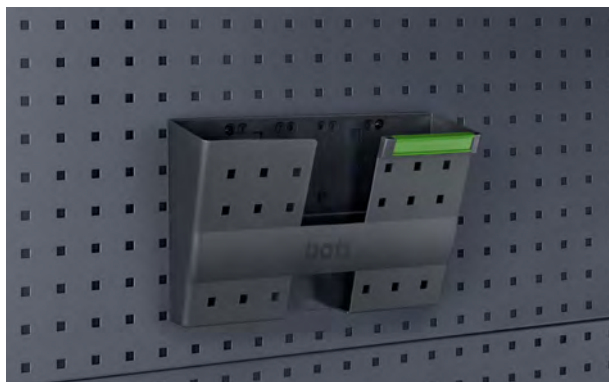

Mål B x D x H [mm]	340 x 100 x 213
DIN Format	A4 tværformat
PE	5
Artikel-Nr.	14014029.19

perfo skraldespandsholder 1 - 16 liter

- af elokseret aluminium
- inkl. 1 rulle skraldeposer 5 l (50 stk.)



Udførelse	skraldespand	1 rulle skraldeposer (50 stk.)
Mål B x D x H [mm]	187 x 103 x 275	450 x 450 x 520
PE	1	2
Artikel-Nr.	63003105.97	63003106

perfo skraldespandsholder 60 - 120 liter

- til standard 60 - 120 l skraldeposer
- farve: lysegrå (RAL 7035)



Mål B x D x H [mm]	350 x 340 x 175
PE	1
Artikel-Nr.	14022036.16V

perfo skraldespandsholder 60 - 120 liter

- til standard 60 - 120 l skraldeposer
- farve: lysegrå (RAL 7035)



Mål B x D x H [mm]	350 x 340 x 175
PE	1
Artikel-Nr.	14022058.16

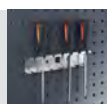

Holdere og kroge til hulplader

perfo støttebund til skraldespandholder

- til understøttelse af tunge skraldeposer, bæreevne 10 kg
- farve: lysegrå (RAL 7035)

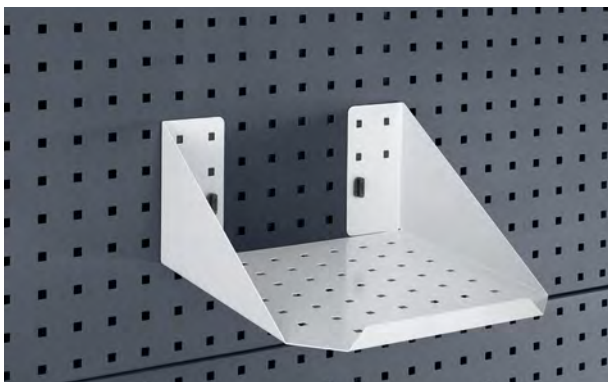

Mål B x D x H [mm]	310 x 310 x 150
PE	1
Artikel-Nr.	14022037.16V

perfo papirrulleholder med afrivningskant

- Til papirruller maks. 220 mm bred
- Afrivningskant med tænder



Mål B x D x H [mm]	360 x 145 x 190	775 x 145 x 190
Maks. rullebredde [mm]	300 mm	700 mm
PE	1	1
Artikel-Nr.	14022038.16V	14022039.16V

perfo papirrulleholder

- til papirruller maks. 380 mm bred, Ø bis 390 mm inkl. 1 papirrulle
- fritløbende og med bremsefunktion, lysegrå (RAL 7035)



Udførelse	Papirrulleholder	Papirrulle
Mål B x D x H [mm]	424 x 231 x 226	200 x 130 x 130
Maks. rullebredde [mm]	380 mm	–
PE	1	12
Artikel-Nr.	14022045.16	63003074.90V

perfo papirrulleholder, selvlåsende

- til papirruller maks. 260 mm bred og Ø 280 mm
- inkl. 1 papirrulle



Udførelse	Papirrulleholder	Papirrulle
Mål B x D x H [mm]	315 x 185 x 180	200 x 130 x 130
Maks. rullebredde [mm]	260 mm	–
PE	1	12
Artikel-Nr.	63003058.19V	63003074.90V

.11

.16

.24

.19

Holdere og kroge til hulplader

perfo holder til sandpapir

- maks. rullediameter 260 mm
- akseldiameter 15 mm

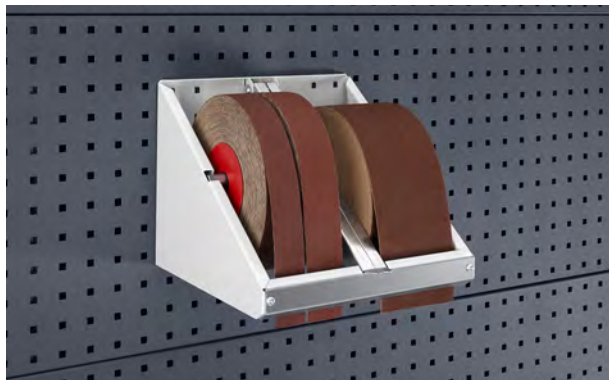

Mål B x D x H [mm]	315 x 295 x 250
Maks. rullebredde [mm]	120 mm
PE	1
Artikel-Nr.	14022040.16V

perfo klæbebåndsafruller

- Til klæbe- og pakkebånd op til maks. 50 mm bredde
- Med hærdet og slebet klinge



Udførelse	perfo afruller	Reserveklinger
Mål B x D x H [mm]	82 x 181 x 140	54 x 1 x 25
PE	1	5
Artikel-Nr.	14022052.19	14022053

perfo kabelholder

- inkl. rem

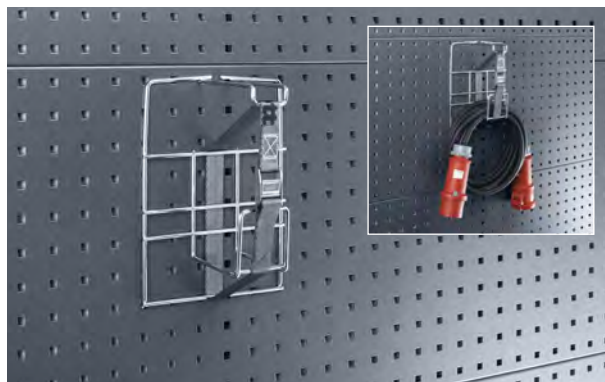

Mål B x D x H [mm]	195 x 130 x 300
PE	1
Artikel-Nr.	14022003

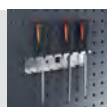

Holdere og kroge til hulplader

perfo slangeholder



- Til opbevaring af slanger og kabler
- I trykstøbt aluminium



Mål B x D x H [mm]	190 x 70 x 145	265 x 105 x 200	350 x 145 x 255	415 x 190 x 305
PE	1	1	1	1
Artikel-Nr.	14050001	14050002	14050003	14050004



.11

.16

.24

.19

Holdere og kroge til hulplader

perfo rundholder skrå

- til patroner med maks. Ø 50 mm



Mål B x D x H [mm]	225 x 100 x 165	225 x 100 x 165
Antal holdere	4	4
PE	1	1
Farve	Lysegrå	Antracitgrå
Artikel-Nr.	14021054.16V	14021054.19V

perfo rundholder skrå

- til dåser med maks. Ø 68 mm



Mål B x D x H [mm]	225 x 100 x 165	225 x 100 x 165
Antal holdere	3	3
PE	1	1
Farve	Lysegrå	Antracitgrå
Artikel-Nr.	14021055.16V	14021055.19V

perfo rundholder

- pulverlakeret stål, antracitgrå RAL 7016
- med 2 rammer maks. Ø 70 mm

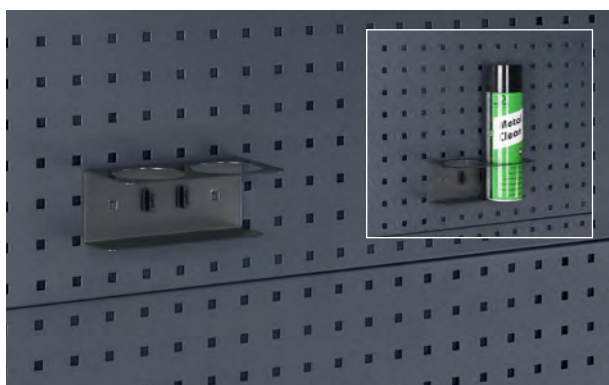

Mål B x D x H [mm]	175 x 87 x 70
Antal holdere	2
PE	1
Farve	Antracitgrå
Artikel-Nr.	14021053.19V

perfo rundholder

- med 2 rammer maks. Ø 80 mm
- materiale: plastik

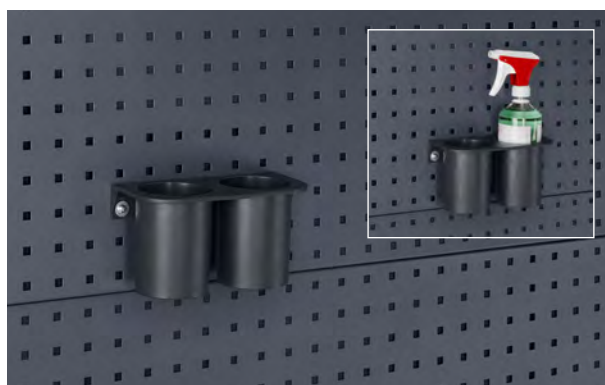

Mål B x D x H [mm]	215 x 110 x 115
Antal holdere	2
PE	1
Farve	Sort
Artikel-Nr.	14021056.10V



Holdere og kroge til hulplader

perfo adapter til slidseplader

- til anvendelse af alle holdere til perfo hulplader på perfo plader med slidseprægning
- lysegrå (RAL 7035)

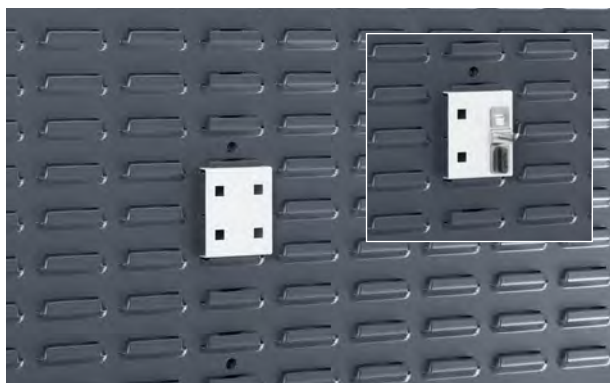

Mål B x D x H [mm]	65 x 15 x 77
PE	1
Artikel-Nr.	14005025.16

perfo holdedorn til slidseplader

- Ø 16 mm
- farve: lysegrå (RAL 7035)



Længde [mm]	150	200	300
Ø [mm]	16	16	16
Mål B x D x H [mm]	68 x 170 x 77	68 x 229 x 77	68 x 320 x 77
PE	1	1	1
Artikel-Nr.	14022022.16	14022024.16	14022025.16

perfo sæbedispenser

- af kunststof, inkl. 1 liter flydende sæbe



Mål B x D x H [mm]	100 x 130 x 290	400 x 300 x 120
Udførelse	perfo sæbedispenser	1 liter flydende sæbe
PE	1	6
Artikel-Nr.	02509004	89905002

perfo papirdispenser

- af kunststof, inkl. 1 rulle papir



Mål B x D x H [mm]	185 x 170 x 340	200 x 130 x 130
Udførelse	perfo papirdispenser	Papirrulle
PE	1	12
Artikel-Nr.	02509003	89905001

Hygiejne

perfo vandbeholdersæt

- 12 liter kapacitet
- hane forneden på dunk
- med aluminiumskonsol og spændebånd



Mål B x D x H [mm]	370 x 185 x 375
PE	1
Artikel-Nr.	63003059.19V

perfo holder til engangshandsker

- for nem adgang til engangshandsker



Mål B x D x H [mm]	260 x 175 x 85
PE	1
Artikel-Nr.	14022055.16

Håndvaskeapparat 12V

- maks. vandtemperatur 60 °C
- med overophedningssikring
- inkl. kabelsæt, dunk med spændebånd og montagesæt



Mål B x D x H [mm]	300 x 230 x 525
PE	1
Artikel-Nr.	50202002

Dispenserflaske med perfo holder

- Spendeflaske med pumpespender til fyldning kundeside med rengørings- eller desinfektionsmiddel
- Holder Ø 72 mm



Mål B x D x H [mm]	92 x 87 x 190
PE	1
Artikel-Nr.	14011010.19V

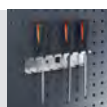

Scrubs-box



- i praktisk beholder

Udførelse	Holder til 30. stk.-boks	Holder engangs til 30. stk.-boks	30. stk.-boks	30. stk.-boks	Holder med 72. stk.-servietboks	Holder engangs til 72. stk.-boks	72. stk.-boks	72. stk.-boks
PE	1	1	1	6	1	1	1	6
Artikel-Nr.	89905005	14022006	89905003	89905004	89905008	14022008	89905007	89905009

Scrubs-enkeltservietter



- Effektiv rengøringsløsning til tungt fedt, smørrelse, klister, olie, tjære, asfalt, blæk, voks, kul, græs, harpiks osv. Scrubs rengøringservietter er antibakterielle, ugiftige, ikke irriterende og fri for skadelige stoffer. De indeholder plejende stoffer, der modvirker udtørring af huden og brænder ikke på tilskadekommet hud.

Udførelse	Enkeltservietter	Enkeltservietter
PE	50	200
Artikel-Nr.	89905026	89905014

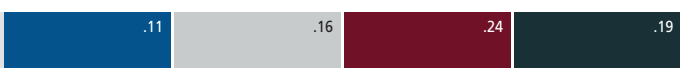

Racks

med perfo slidseplader og bottBoxe

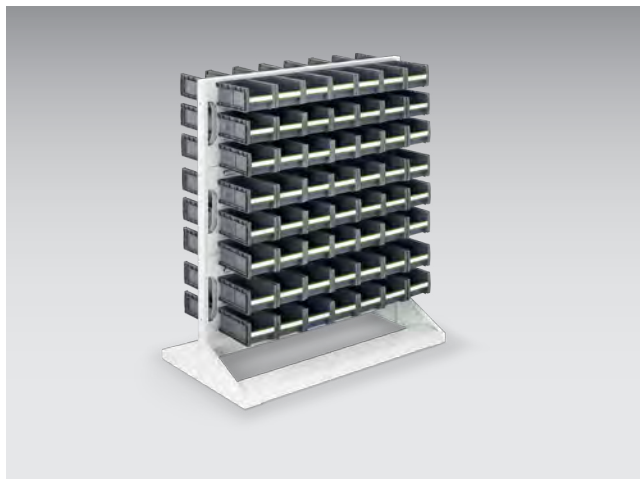

- Sortiment 112 dele
- 112 bottBox M2 (130 x 198 x 90 mm)

Udførelse	med bottBoxe	ubestykket
Antal bottBoxe	112 x M2	–
Mål B x D x H [mm]	1000 x 550 x 1125	1000 x 550 x 1125
Artikel-Nr.	16917350.16V	16917120.16V

med perfo slidseplader og bottBoxe



- Sortiment 112 dele
- 42 bottBox M2 (130 x 298 x 90 mm)
- 70 bottBox M3 (130 x 298 x 165 mm)

Udførelse	med bottBoxe	ubestykket
Antal bottBoxe	42 x M2; 70 x M3	–
Mål B x D x H [mm]	1000 x 550 x 1450	1000 x 550 x 1450
Artikel-Nr.	16917360.16V	16917121.16V

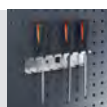

med perfo slidseplader og bottBoxe



- Sortiment 140 dele
- 70 bottBox M2 (130 x 298 x 90 mm)
- 70 bottBox M3 (130 x 298 x 165 mm)

Udførelse	med bottBoxe	ubestykket
Antal bottBoxe	70 x M2; 70 x M3	–
Mål B x D x H [mm]	1000 x 550 x 1775	1000 x 550 x 1775
Artikel-Nr.	16917370.16V	16917122.16V

mobil med perfo slidseplader og bottBoxe



- Sortiment 84 dele
- 42 bottBox M2 (130 x 198 x 90 mm)
- 42 bottBox M3 (130 x 298 x 165 mm)
- 4 Drejelige hjul med bremse

Udførelse	med bottBoxe	ubestykket
Antal bottBoxe	42 x M2; 42 x M3	–
Mål B x D x H [mm]	1000 x 550 x 1250	1000 x 550 x 1250
Artikel-Nr.	16917390.16V	16917170.16V

.11

.16

.24

.19

Racks

med perfo hulplader og krogsortiment



- Sortiment 80 dele
- 10 perfo hulplader
- 5 kroge T 25 mm
- 5 kroge T 50 mm
- 5 kroge T 100 mm
- 5 dobbeltkroge T 25 mm
- 5 dobbeltkroge T 50 mm
- 5 dobbeltkroge T 75 mm
- 5 dobbeltkroge T 100 mm
- 5 dobbeltkroge T 150 mm
- 5 U-holder 60 x 20 mm
- 5 U-holder 40 x 75 mm
- 5 værktøjsclips Ø 6 mm
- 5 værktøjsclips Ø 10 mm
- 5 værktøjsclips Ø 13 mm
- 5 værktøjsclips Ø 19 mm
- 5 værktøjsclips Ø 25 mm
- 1 skruenøgleholder
- 1 savholder
- 1 skruetrækkerholder
- 1 holder til unbrakonøgler
- 1 borholder
- 1 montagenøgle

Mål B x D x H [mm]	1000 x 550 x 1775	1000 x 550 x 1775
Udførelse	bestykket med 80 kroge	ubestykket
Artikel-Nr.	16917202.**V	16917102.**V

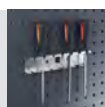

Racks

med perfo hulplader og krogssortiment

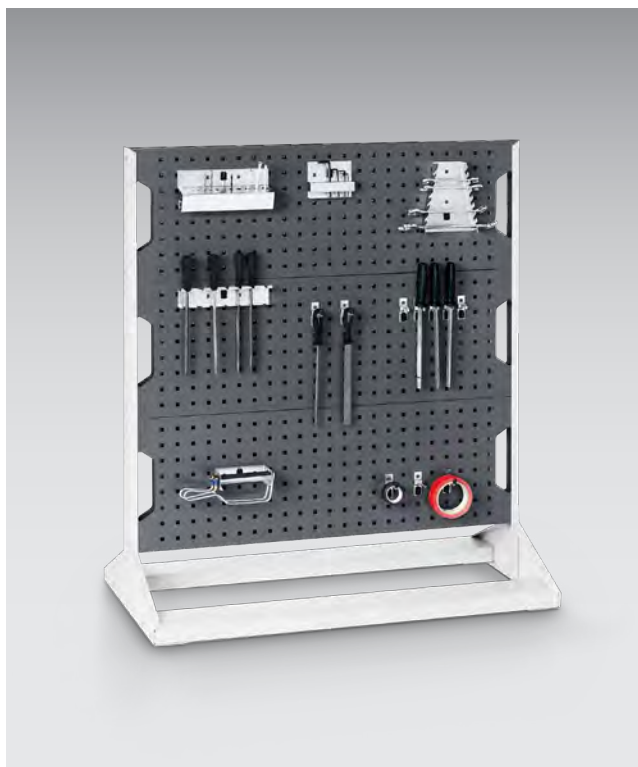

- Sortiment 40 dele
- 10 kroge
- 10 dobbeltkroge
- 5 U-holder
- 10 multiclips
- 1 skruenøgleholder
- 1 savholder
- 1 skruetrækkerholder
- 1 holder til unbrakonøgler
- 1 borholder
- 1 montagenøgle

Mål B x D x H [mm]	1000 x 550 x 1125	1000 x 550 x 1125
Udførelse	bestykket med 40 kroge	ubestykket
Artikel-Nr.	16917200.**V	16917100.**V

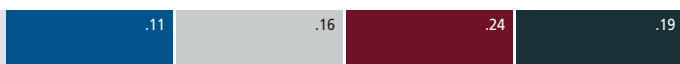

perfo hul – og slidseplader: Yderlige informationer side 15

RAL 5010 – enziablå RAL 7035 – lysegrå RAL 3004 – purpurrød RAL 7016 – antracitgrå

Racks

med perfo hulplader og krogsortiment



- Sortiment 60 dele
- 10 kroge
- 20 dobbeltkroge
- 5 U-holder
- 20 værktøjsclips
- 1 skruenøgleholder
- 1 savholder
- 1 skruetrækkerholder
- 1 holder til unbrakonøgler
- 1 borholder
- 1 montagenøgle

Mål B x D x H [mm]	1000 x 550 x 1450	1000 x 550 x 1450
Udførelse	bestykket med 60 kroge	ubestykket
Artikel-Nr.	16917201.**V	16917101.**V

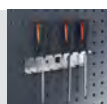
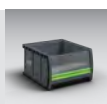

mobil med perfo hulplader og krogssortiment

- Sortiment 40 dele
- 10 kroge
- 10 dobbeltkroge
- 5 U-holder
- 10 værktøjsclips
- 1 skruenøgleholder
- 1 savholder
- 1 skruetrækkerholder
- 1 holder til unbrakonøgler
- 1 borholder
- 1 montagenøgle
- 4 drejelige hjul med bremse

Mål B x D x H [mm]	1000 x 550 x 1250	1000 x 550 x 1250
Udførelse	bestykket med 40 kroge	ubestykket
Artikel-Nr.	16917260.**V	16917160.**V

rack plus mobil

med perfo slidseplader og bottBoxe



- 2 faste hjul og 2 drejelige hjul med bremse
- 1 håndtag
- 6 perfo slidseplader, kan monteres lodret eller skrå
- farve på grundstel: lysegrå (RAL 7035)

Mål B x D x H [mm]	1000 x 650 x 1585	1006 x 648 x 1585
Antal bottBoxe	98 x M3	—
Artikel-Nr.	14026043.16	14026028.19

med perfo slidseplader, bottBoxe og euroboxe



- 2 faste hjul og 2 drejelige hjul med bremse
- 1 håndtag
- 4 perfo slidseplader, kan monteres lodret eller skrå
- bundhylde til yderligere opbevaring af værktøjstaske eller euroboxe
- farve på grundstel: lysegrå (RAL 7035)

Mål B x D x H [mm]	1000 x 650 x 1600
Antal bottBoxe	70 x M3
Artikel-Nr.	14026044.16

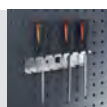

rack plus mobil

med 6 perfo hulplader



- 2 faste hjul og 2 drejelige hjul med bremse
- 1 håndtag
- perfo plader, kan monteres lodret eller skrå
- farve på grundstel: lysegrå (RAL 7035)

Mål B x D x H [mm]	1000 x 650 x 1600
Artikel-Nr.	14026026.**

med 4 perfo hulplader



- 2 faste hjul og 2 drejelige hjul med bremse
- 1 håndtag
- perfo hulplader, kan monteres lodret eller skrå
- bundhylde til yderligere opbevaring af værktøjskasse eller kasser
- farve på grundstel: lysegrå (RAL 7035)

Mål B x D x H [mm]	1006 x 648 x 1585
Artikel-Nr.	14026025.**

.11

.16

.24

.19

Tilbehør rack plus mobil

Skridsikker måtte til hylde

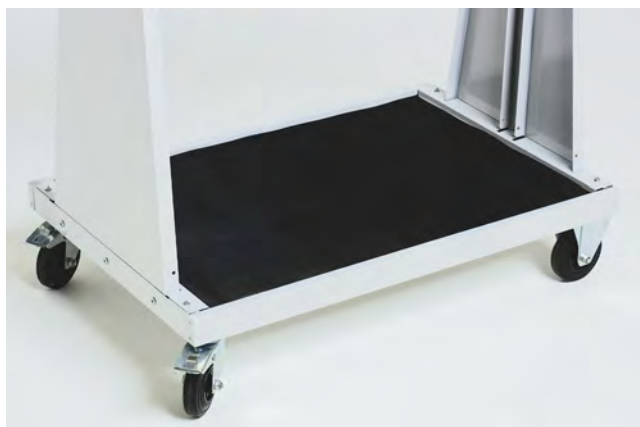

- Passer til bundhylde fra perfo-Mobil Rack

Mål B x D [mm]	908 x 599
Artikel-Nr.	11301169

perfo tavler

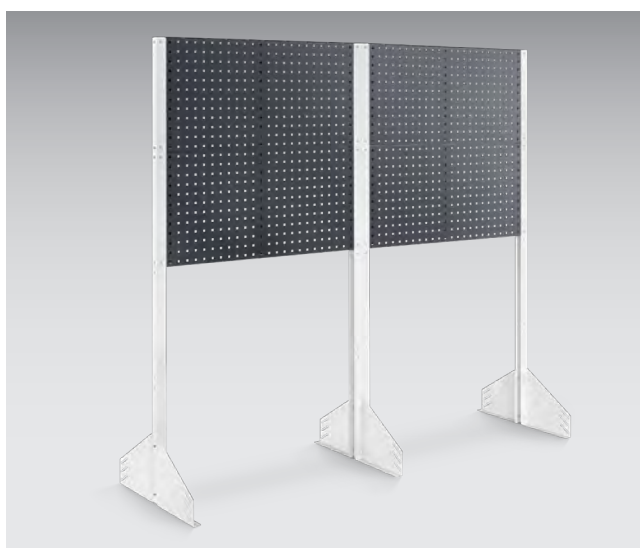

- perfo tavler, som rumdelere eller til afgrænsning af de enkelte arbejdsområder
- Bestykning af tavlerne med maks. 8 plader, hvorved man valgfrit kan anvende perfo hulplader og perfo slidseplader (maks. 4 plader pr. side)
- Pladerne monteres direkte på tavleprofiler (1 par)
- Opstartsmoduler og tillægsmoduler er også egnede til opstillinger med 90° vinkler
- Skal opstillinger indeholde en variabel vinkel, er et yderligere drejeled påkrævet
- Dybde i fodområdet: 650 mm
- Farve på tavleprofiler (1 par): lysegrå

Udførelse	tavleprofiler (1 par = 2 stk.)
Mål B x D x H [mm]	43 x 43 x 1845
Artikel-Nr.	08003189.16

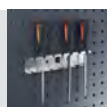

perfo tavler med perfo perforering eller slidseprægning



- perfo tavler, som rumdelere eller til afgrænsning af de enkelte arbejdsområder
- Bestykning af tavlerne med maks. 8 plader, hvorved man valgfrit kan anvende perfo hulplader og perfo slidseplader (maks. 4 plader pr. side)
- Pladerne monteres direkte på tavleprofiler (1 par)
- Opstartsmoduler og tillægsmoduler er også egnede til opstillinger med 90° vinkler
- Skal opstillinger indeholde en variabel vinkel, er et yderligere drejeled påkrævet
- Dybde i fodområdet: 650 mm
- Farve på tavleprofiler (1 par): lysegrå

Udførelse	tavleprofiler (1 par = 2 stk.)	Tavlefod (1 par = 2 stk.)	Drejeled (1 par = 2 stk.)	perfo hulplader	Horisontal
Mål B x D x H [mm]	43 x 43 x 1845	35 x 300 x 275	0 x 0 x 0	991 x 13 x 457	991 x 19 x 457
Artikel-Nr.	08003189.16	08010068.16	88501018	14025117.19	14025139.19

perfo Recyclingstation



- Recyclingstation til enkel affaldssortering i virksomheden
- Mærkningssæt med 7 stk. labels
- Farve: lysegrå (RAL 7035)

Udførelse	Recyclingstation
Mål B x D x H [mm]	350 x 340 x 990
Artikel-Nr.	14030198.16

.11

.16

.24

.19



www.bott.dk

Bott Danmark A/S, Teknikervej 12-14, 7000 Fredericia

Telefon: +45 6441 4418, Telefax: +45 6441 4415